

ILVAR 7

ILVAR 9

VESPER

THOR

STORE

VIGO

FR	INSTRUCTIONS D'UTILISATION
DE	GEBRAUCHSANLEITUNG
NL	GEBRUIKSAANWIJZING
EN	INSTRUCTIONS FOR USE

Copyright © 2021 NORDIC FIRE

Tous droits réservés. Toute reproduction, même partielle, de ce manuel, sous quelque forme que ce soit, est interdite sans l'accord écrit et explicite de NORDIC FIRE. Les informations contenues dans ce manuel peuvent faire l'objet de modifications sans préavis. La documentation contenue dans ce manuel a été soigneusement collectée et vérifiée. NORDIC FIRE ne peut cependant assumer aucune responsabilité quant à son utilisation.

SOMMAIRE

SOMMAIRE.....	1
INTRODUCTION.....	2
CONSIGNES IMPORTANTES DE SÉCURITÉ	2
L'APPAREIL ET LES GRANULÉS.....	3
COMPOSANTS DE L'APPAREIL	3
CARACTÉRISTIQUES TECHNIQUES	4
FICHES TECHNIQUES DES DIMENSIONS ET DES CONNEXIONS	4
CARACTÉRISTIQUES DES GRANULÉS.....	5
CARACTÉRISTIQUES REQUISES DU LIEU D'INSTALLATION.....	5
POSITIONNEMENT	5
ESPACES AUTOUR ET AU-DESSUS DE L'APPAREIL	6
PRISE D'AIR EXTÉRIEUR	6
CONDUIT DE CHEMINÉE ET RACCORDEMENT.....	7
POT DE CHEMINÉE.....	8
BRANCHEMENT ÉLECTRIQUE	9
RACCORDEMENT AU THERMOSTAT D'AMBIANCE OU SONDE D'AMBIANCE.....	9
DESCRIPTION DES COMPOSANTS.....	10
RADIOCOMMANDE	10
PANNEAU DE COMMANDE.....	11
ÉCRAN	12
LE MENU	12
CONFIGURATIONS INITIALES.....	17
CONNEXION DE LA RADIOCOMMANDE.....	17
CONNEXION AU RÉSEAU WIFI	17
MISE EN SERVICE.....	18
PREMIÈRE MISE EN MARCHÉ	18
CYCLE D'ALLUMAGE	18
PHASES DE TRAVAIL	18
CYCLE D'ARRÊT	19
MODIFICATION DU RÉGLAGE DE LA TEMPÉRATURE AMBIANTE PRINCIPALE.....	19
MODIFICATION DU RÉGLAGE DE LA PUISSANCE	19
MODIFICATION DES RÉGLAGES DE LA VITESSE D'AIR CANALISÉ OU AVANT	19
MODIFICATION DES RÉGLAGES DE LA TEMPÉRATURE DES AMBIANCES CANALISÉES	20
PROBLÈMES, ALARMES, CONSEILS UTILES.....	20
CHOSES À SAVOIR.....	20
QUE SE PASSE-T-IL SI	20
SIGNALISATION DES ALARMES	21
NETTOYAGE ET ENTRETIEN	22
PRÉCAUTIONS À PRENDRE AVANT LE NETTOYAGE.....	22
NETTOYAGE ORDINAIRE.....	22
NETTOYAGE EXTRAORDINAIRE	23
NETTOYAGE ANNUEL	23
NETTOYAGE DES VERMICULITES.....	25
NETTOYAGE DE LA PORTE EN VITROCÉRAMIQUE	26
NETTOYAGE DU CONDUIT DE CHEMINÉE	26
ENTRETIEN	26
SCHÉMAS ÉLECTRIQUES ET TABLEAUX DE PARAMÈTRES.....	26

INTRODUCTION

Consignes importantes de sécurité

Lisez ces instructions avant d'installer et d'utiliser le produit.

- L'installation et la mise en service de l'appareil devront être exécutées par un personnel compétent et respectueux des normes de sécurité en vigueur, qui assumera l'entière responsabilité de l'installation définitive et du bon fonctionnement qui en dérive. NORDIC FIRE ne pourra en aucun cas être tenu pour responsable en cas de non-respect de ces précautions.
- Tous les règlements locaux, y compris ceux qui se réfèrent aux normes nationales et européennes, doivent être respectés lors de l'installation et de l'utilisation de l'appareil.
- Raccordez la sortie de fumées à un conduit de cheminée possédant les caractéristiques indiquées à la section « Conduit de cheminée et raccordement à celui-ci » de ce Guide de l'utilisateur.
- L'appareil ne convient pas à une installation sur un système de conduit partagé.
- Si le conduit prend feu, utilisez un système adéquat pour étouffer les flammes ou appelez les pompiers.
- Branchez le produit sur une prise électrique dotée d'une mise à la terre. Évitez les prises électriques contrôlées par des interrupteurs ou des minuteries automatiques.
- Évitez d'utiliser le câble d'alimentation s'il est abîmé ou usé.
- Si vous utilisez une prise multiple, assurez-vous que la tension totale des appareils branchés ne dépasse pas celle supportée par la prise. Veillez aussi à ce que la tension totale de tous les appareils branchés sur la prise murale ne dépasse pas le maximum admis.
- Le cordon d'alimentation de l'appareil ne doit être branché qu'à la fin de l'installation et le montage de l'équipement et doit rester accessible après l'installation, si l'appareil n'est pas sans interrupteur bipolaire adapté et accessible.
- Évitez de nettoyer l'appareil, même partiellement, avec des substances facilement inflammables.
- Évitez de laisser des bidons et substances inflammables dans la pièce où est installé l'appareil.
- L'appareil fonctionne exclusivement avec des granulés de bois et seulement avec la porte du foyer fermée.
- N'ouvrez JAMAIS la porte de l'appareil pendant son fonctionnement normal.
- L'utilisation de granulés de mauvaise qualité ou de n'importe quel autre matériau endommage les fonctions de l'appareil et peut entraîner la cessation de la garantie et de la responsabilité du fabricant.
- Évitez d'utiliser l'appareil comme incinérateur ou pour tout usage autre que celui pour lequel il a été conçu.
- Évitez d'utiliser d'autres combustibles que ceux préconisés.
- Évitez les combustibles liquides.
- Quand il est en marche, l'appareil, et ses surfaces extérieures en particulier, atteignent des températures très élevées ; agissez avec prudence pour éviter tout risque de brûlures.
- Conservez les matières combustibles et inflammables à une distance de sécurité suffisante.
- Utilisez exclusivement des pièces de rechange d'origine préconisées par le constructeur.
- Évitez toute modification non autorisée de l'appareil.
- Évitez de toucher les parties chaudes du produit (porte vitrocéramique, tuyau de fumée) pendant son fonctionnement normal.
- Ne touchez pas l'appareil si vous êtes pieds nus ou si vous avez des parties du corps mouillées ou humides.
- Éteignez le tableau électrique en agissant sur la touche prévue à cet effet. Évitez de débrancher le câble d'alimentation pendant que l'appareil est en marche.
- Pendant la phase d'allumage et le fonctionnement normal de l'appareil, mieux vaut se tenir à une distance de sécurité et ne pas stationner devant celui-ci.
- Ne laissez pas les enfants s'approcher de l'appareil en marche car ils pourraient se brûler en touchant les parties chaudes de l'appareil.
- Ne laissez pas les éléments d'emballage à la portée des enfants ou de personnes inaptes non assistées.
- Interdisez aux enfants et aux personnes inexpérimentées d'utiliser l'appareil ; Les enfants ne doivent pas jouer avec l'appareil.
- L'appareil peut être utilisé par des enfants de moins de 8 ans et par des personnes ayant des capacités physiques, sensorielles ou mentales réduites, ou manquant d'expérience ou de connaissances, à condition qu'ils soient sous surveillance ou après avoir reçu des instructions concernant la manipulation sécuritaire de l'appareil et la compréhension des dangers inhérents.
- Le nettoyage et l'entretien qui doivent être effectués par l'utilisateur ne doivent pas être effectués par des enfants sans surveillance.
- N'utilisez pas l'appareil contrairement aux indications contenues dans ce manuel d'utilisation ; Ce manuel d'utilisation fait partie intégrante de l'appareil. En cas de cession du produit, l'utilisateur est dans l'obligation de remettre ce manuel au nouveau propriétaire.
- L'appareil est exclusivement un appareil d'intérieur.

NORDIC FIRE décline toute responsabilité en cas d'accidents dérivant de la non-observation des consignes indiquées dans ce manuel.

NORDIC FIRE décline, en outre, toute responsabilité dérivant de l'utilisation non conforme du produit de la part de l'utilisateur, de modifications ou de réparations non autorisées, de l'utilisation de pièces de rechange non originales ou non spécifiques pour ce modèle de produit.

La responsabilité des travaux effectués pour l'installation du produit n'incombe pas à la société NORDIC FIRE, mais entièrement à l'installateur auquel il est en outre demandé d'effectuer les contrôles qui concernent le conduit de cheminée, la prise d'air extérieur ainsi que l'adéquation des solutions d'installation proposées. Il faut respecter toutes les normes de sécurité prévues par la législation en vigueur dans le pays d'installation de l'appareil.

Les opérations d'entretien extraordinaire doivent être effectuées uniquement par un personnel autorisé et qualifié.

Pour préserver la validité de la garantie, l'utilisateur doit respecter les consignes indiquées dans ce manuel et en particulier :

- Utiliser l'appareil dans les limites d'utilisation de ce dernier ;
- Effectuer toutes les opérations d'entretien avec régularité ;
- Autoriser l'utilisation de l'appareil à des personnes expertes et compétentes.

La non-observation des consignes contenues dans ce manuel fait déchoir automatiquement la garantie.

L'APPAREIL ET LES GRANULÉS

Composants de l'appareil

L'appareil est livré avec les éléments suivants :

- 1 mode d'emploi, d'installation et d'entretien ;
- 1 câble d'alimentation ;
- 1 crochet de nettoyage échangeur avant ;
- 1 radiocommande ;

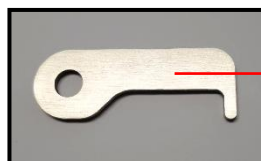

Crochet
de nettoyage échangeur avant.

Les images ci-dessous sont purement indicatives et montrent quelques détails de l'appareil :

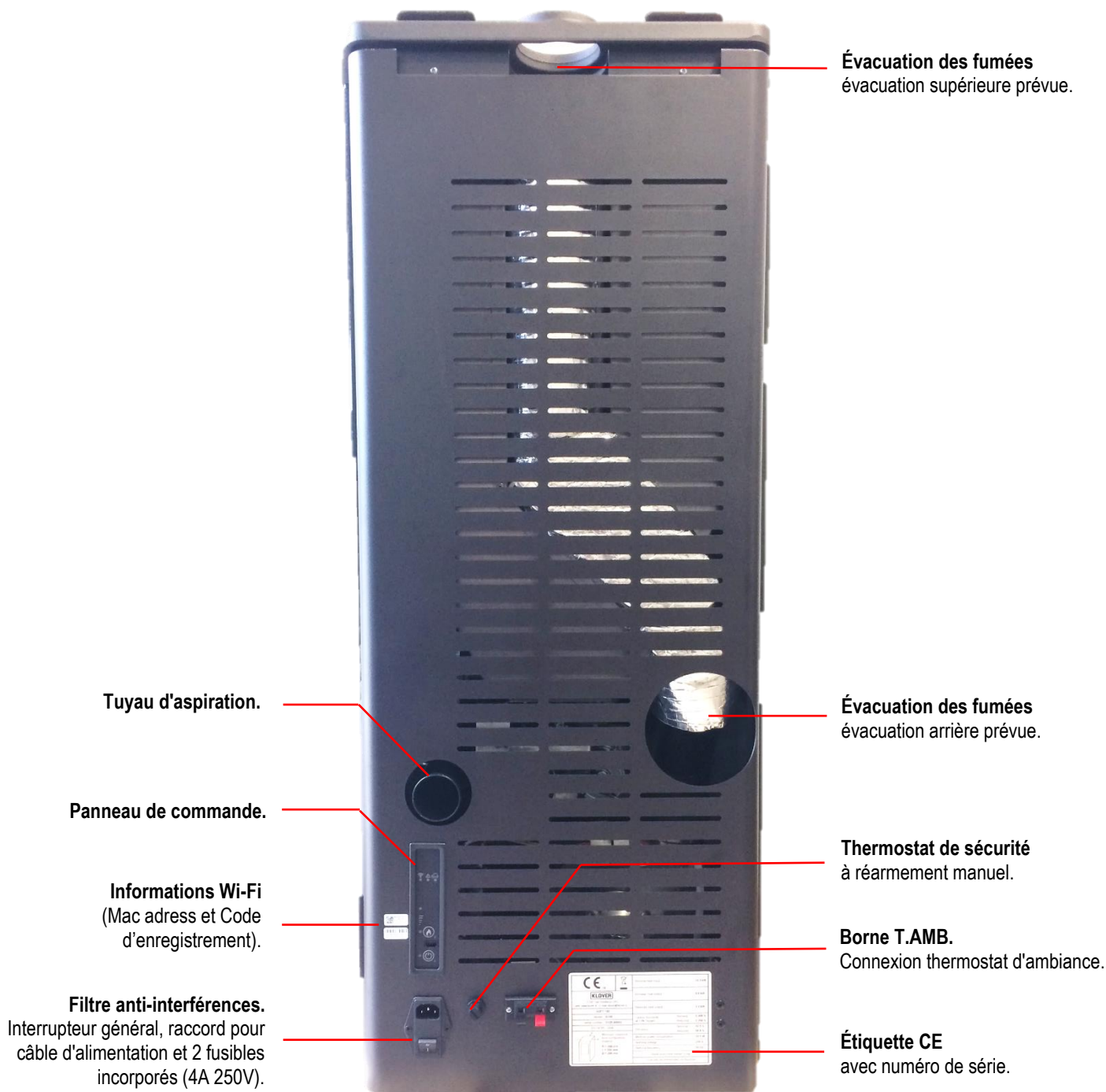

Caractéristiques techniques

		1	2	3
		ILVAR 7 VESPER	ILVAR 9 THOR	STORE
Débit thermique nominal	kW	8,01	10,3	7,9
	kcal/h	6.889	8.858	6.794
Débit thermique réduit	kW	2,7	2,7	4,1
	kcal/h	2.322	2.322	3.526
Puissance thermique nominale	kW	7,41	9,56	7,2
	kcal/h	6.373	8.222	6.192
Puissance thermique réduite	kW	2,55	2,55	3,8
	kcal/h	2.193	2.193	3.268
Rendement à puissance thermique nominale	%	92,5	92,5	91,7
Rendement à puissance thermique réduite	%	94,5	94,5	92,9
CO mesuré à 13% d'oxygène à puissance thermique nominale	%	0,012	0,008	0,012
CO mesuré à 13% d'oxygène à puissance thermique réduite	%	0,054	0,054	0,052
Absorption électrique maximale	Watt	340*	340*	340*
Absorption électrique en service	Watt	30	32	32
Tension nominale	V	230	230	230
Fréquence nominale	Hz	50	50	50
Diamètre tuyau d'évacuation des fumées	mm	80	80	80
Diamètre du tuyau d'aspiration de l'air	mm	40	50	50
Tirage minimal cheminée à la puissance thermique nominale	Pa	10,4	10,6	9,0
Tirage minimal cheminée à la puissance thermique réduite	Pa	9,8	9,8	9,7
Masse des gaz de combustion à puissance thermique nominale	g/s	5,6	6,6	5,3
Masse des gaz de combustion à puissance thermique réduite	g/s	3,5	3,5	3,8
Capacité du réservoir granulés ventilé	kg	20	24	-
Température moyenne des fumées en sortie à puissance thermique nominale	°C	115	122	131,7
Température moyenne des fumées en sortie à puissance thermique réduite	°C	60	60	93,2
Distance minimale de sécurité par rapport aux matériaux inflammables (latérale/arrière/avant)	mm	200 / 200 / 800	200 / 200 / 800	200 / 200 / 800

* Puissance absorbée uniquement pendant le cycle d'allumage.

La puissance thermique émise par l'appareil peut varier en fonction du type de granulés utilisés.

Fiches techniques des dimensions et des connexions

Toutes les fiches techniques des dimensions et des connexions sont visibles en scannant le QR Code suivant depuis votre smartphone:

1



2



3



<https://docs.nordicfire.nl/it/guide/help/cs-ivr7-tds-1>

<https://docs.nordicfire.nl/it/guide/help/cs-ivr9-tds-1>

<https://docs.nordicfire.nl/it/guide/help/cs-tjm-tds-1>

Caractéristiques des granulés

L'appareil a été testé avec tous les types de granulés (pellet) présents sur le marché. Les granulés utilisés doivent posséder les caractéristiques suivantes :

- Diamètre 6 mm
- Longueur maximale 35 mm
- Contenu maximum d'humidité 8 – 9 %
- Bois 100% Absence totale d'additifs
- Résidu maximum de cendres 1,1 %.

Nous conseillons d'utiliser des granulés de bonne qualité pour obtenir un bon rendement de l'appareil. **Les granulés doivent être versés dans le réservoir avec une palette et pas directement avec le sac.**

On reconnaît les granulés de bonne qualité aux détails suivants :

- Ils sont constitués de cylindres ayant tous le même diamètre et présentent une surface lisse et brillante ;
- Il n'y a pas trop de sciure de bois dans les sacs ;
- Si l'on prend une poignée de granulés et qu'on les verse dans une bassine pleine d'eau, les granulés de bonne qualité coulent. Dans le cas contraire, il s'agit de granulés de mauvaise qualité ;
- Les éléments relatifs aux certifications de qualité et surtout au respect des normes internationales telles que les normes EN14961-2, DIN 51731 et O-NORM M7135 doivent apparaître sur les sacs ;
- Les sacs doivent être intacts car les granulés ont tendance à absorber l'humidité. Or, non seulement l'humidité réduit le pouvoir calorifique et augmente les fumées émises mais elle gonfle le produit et peut créer des problèmes à l'appareil.

La production de granulés doit être conforme aux normes internationales (par exemple EN14961-2, DIN 51731 et O-NORM M7135) qui fixent des valeurs minimales pour vérifier la qualité des granulés. Pour simplifier le bon choix du combustible, nous fournissons ci-après l'une des marques de certification les plus courantes qui identifie la qualité des granulés :

Indication de la norme,
référence de base pour les classes
de qualité EN*plus*

Indication de la classe de
qualité des granulés certifiés
(de préférence A1)



IT xxx

Code de l'institut de certification
formé de deux éléments :

- Sigle du Pays de provenance (par exemple « IT »)
- Numéro progressif attribué lors de l'obtention de la certification (par exemple « xxx »)

L'utilisation de granulés de mauvaise qualité ou de n'importe quel autre matériau endommage les fonctions de l'appareil et peut entraîner la cessation de la garantie et de la responsabilité du fabricant.

Afin de garantir une bonne combustion, il faut que les granulés soient conservés dans un lieu sec.

CARACTÉRISTIQUES REQUISES DU LIEU D'INSTALLATION

Positionnement

La phase initiale, pour installer l'appareil dans des conditions idéales, consiste à trouver son emplacement optimal. Pour ce faire, il faut évaluer les éléments suivants :

- Possibilité de créer une prise d'air extérieur ;
- Possibilité de créer un conduit de cheminée droit et si possible dans l'axe de sortie des fumées de l'appareil ;
- Accès facile pour nettoyer l'appareil, les conduits d'évacuation des gaz et le conduit de cheminée.

L'appareil doit être installé sur un sol offrant une résistance suffisante. Si la construction existante ne remplit pas cette condition, des mesures appropriées devront être prises (par exemple, utilisation d'une plaque de répartition du poids).

La distance minimale de sécurité par rapport aux matériaux inflammables est d'au moins 200 mm de chaque côté et 800 mm depuis la façade de l'appareil.

Lors du déplacement de l'appareil, ne pas forcer sur la poignée, le vitrage ou les faïences.

L'installation doit permettre un accès facile pour l'entretien de l'appareil, des conduits d'évacuation des gaz, du conduit de cheminée ainsi que pour toute autre intervention de maintenance de la part du Centre d'assistance technique agréé.

Une fois le meilleur emplacement établi, positionner l'appareil en observant scrupuleusement les indications suivantes.

Il est interdit d'installer l'appareil dans de petites pièces, chambres, salles de bains et lieux à l'atmosphère explosive.

Espaces autour et au-dessus de l'appareil

La figure qui suit indique quelles sont les distances minimales à respecter lors de l'installation de l'appareil par rapport à des murs ou à des meubles difficiles à déplacer.

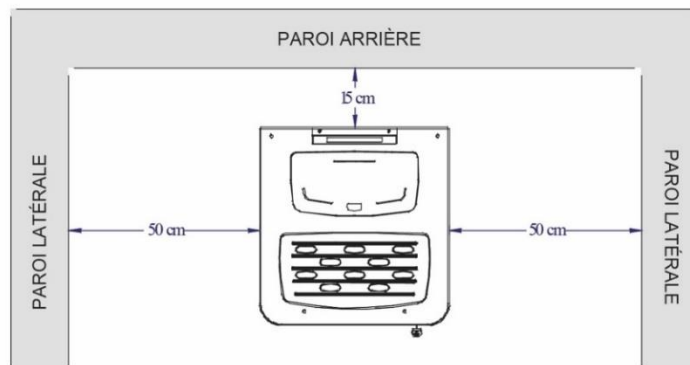

La distance entre le haut de l'appareil et des étagères ou faux plafonds éventuellement présents au-dessus de ce dernier doit être d'au moins 50 cm. Les meubles et les objets mobiles en matières inflammables doivent être positionnés à au moins 50 cm des parois latérales de l'appareil. Ces objets devront être déplacés en cas d'entretien de celui-ci.

Protéger contre le rayonnement thermique de l'appareil toutes les structures qui pourraient prendre feu.

Prise d'air extérieur

Pendant son fonctionnement, l'appareil prélève l'air comburant de la pièce où il est installé ; il est donc indispensable que cet air soit réintégré par le biais d'une prise d'air extérieur. L'absence de réalisation de la prise d'air a des conséquences sur le tirage du conduit de fumées et par conséquent sur la combustion et sur la sécurité de l'appareil.

Il est donc obligatoire de réaliser une prise d'air extérieur qui ait **au moins 80 cm²** de passage minimum d'air totalement libre (trou rond ayant au moins 15 cm de diamètre protégé par une grille fixe spéciale à mailles larges).

Si le mur qui se trouve derrière l'appareil donne sur l'extérieur, il est conseillé de faire un trou tout près, à une hauteur de 20 cm du sol (voir exemple fig. A).

Si vous ne pouvez pas réaliser la prise d'air à l'arrière de l'appareil, percez un trou dans un mur périphérique de la pièce où est installé l'appareil. Si vous ne pouvez pas réaliser la prise d'air dans la pièce où est installé l'appareil, vous pouvez percer le trou dans une autre pièce adjacente, à condition qu'elle communique avec le lieu d'installation de manière permanente par un trou de transit (diamètre minimum 15 cm).

Le trou doit être protégé à l'extérieur par une grille fixe. La grille de protection doit être contrôlée périodiquement pour s'assurer qu'elle n'est pas obstruée, cela bloquerait le passage de l'air. **Garder les prises d'air dégagées de toute obstruction.**

La norme UNI 10683 INTERDIT de prélever l'air comburant d'un garage, d'un entrepôt contenant des matériaux inflammables ou de tout autre local exposé à un risque incendie.

Si d'autres appareils de chauffage ou d'aspiration sont installés dans la pièce, les prises d'air devront garantir le volume d'air nécessaire au bon fonctionnement de tous les appareils.

Dans la pièce où est installé l'appareil à granulés, seuls peuvent être déjà présents ou installés des appareils fonctionnant de manière étanche par rapport à la pièce (par ex. appareils à gaz de type C, comme les définit la norme UNI 7129) ou dans tous les cas qui ne mettent pas cette dernière en dépression par rapport à l'extérieur.

Des ventilateurs d'extraction peuvent causer des problèmes de fonctionnement à l'appareil s'ils sont utilisés dans la même pièce.

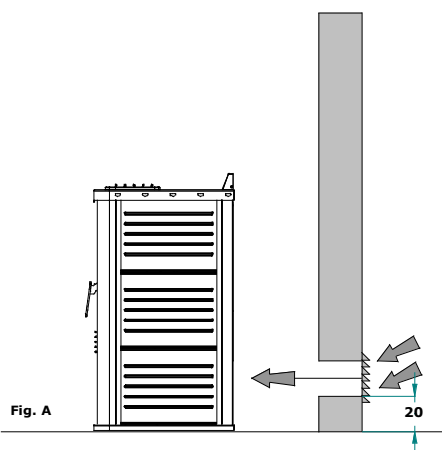

Conduit de cheminée et raccordement

Le conduit de cheminée est un élément fondamental pour le bon fonctionnement de l'appareil. La section minimale du conduit de cheminée doit être celle indiquée dans les caractéristiques techniques de l'appareil (80 mm). Chaque produit doit avoir son propre conduit de cheminée, qui ne doit servir à aucun autre appareil (chaudières, cheminées, poêles, etc.). Les dimensions du conduit de cheminée sont étroitement liées à sa hauteur, qui doit être mesurée de l'entrée de l'appareil à la base du pot de cheminée. Pour garantir le tirage, la surface de sortie des fumées du pot de cheminée doit être deux fois plus grande que la section du conduit de cheminée. Le conduit d'évacuation des produits de la combustion générés par l'appareil à tirage forcé doit remplir les conditions suivantes :

- Être étanche aux produits de la combustion, imperméable et convenablement isolé et calorifugé, conformément aux conditions d'emploi (cf. UNI 9615)
- Être réalisé dans des matériaux capables de résister aux contraintes mécaniques normales, à la chaleur, à l'action des produits de la combustion et d'éventuelles condensations ;
- Avoir, après la portion verticale et sur tout le reste du parcours, une orientation ascensionnelle, avec une pente minimale de 5%. La longueur de la portion légèrement inclinée ne doit pas dépasser le quart de la hauteur efficace H de la cheminée ou du conduit de cheminée et **ne doit jamais mesurer plus de 2000 mm de long** ;
- Avoir une section intérieure de préférence circulaire : les sections carrées ou rectangulaires doivent avoir des angles arrondis et un rayon minimum de 20 mm ;
- Avoir une section interne constante, libre et indépendante ;
- Avoir des sections rectangulaires affichant un rapport maximal entre les côtés de 1,5 ;
- **Si le conduit de cheminée est installé à l'extérieur, il faudra obligatoirement le calorifuger** pour éviter le refroidissement des fumées et la formation de condensation ;
- Pour le montage des tuyaux fumée (portion qui va de l'appareil à l'entrée du conduit de cheminée) il faut utiliser des éléments réalisés dans des matériaux non combustibles, capables de résister aux produits de la combustion et aux éventuelles condensations (**l'utilisation de tuyaux en aluminium est absolument interdite**) ;
- Il est interdit d'utiliser des tuyaux en fibrociment pour relier des appareils au conduit de cheminée ;
- Les conduits de fumée ne doivent pas traverser les pièces où l'installation d'appareils à combustion est interdite ;
- Le montage des tuyaux fumée doit être effectué de manière à garantir l'étanchéité aux fumées car l'appareil fonctionne en dépression ;
- Le montage de portions horizontales est interdit ;
- **Les éléments en contre-pente sont interdits** ;
- Le conduit de fumée doit permettre de récupérer la suie ou doit pouvoir être ramoné et il doit présenter une section constante ;
- Il est interdit de faire transiter dans des tuyaux fumée, même s'ils sont surdimensionnés, d'autres conduits d'adduction d'air et d'autres tuyauteries.

AUTRES CONSIGNES À RESPECTER

- L'appareil fonctionne avec la chambre de combustion en dépression et tuyau des fumées en pression ; **il est fondamental que l'évacuation des fumées soit parfaitement étanche.**
- Les tuyaux fumée internes au local d'installation doivent être réalisés dans un matériau adéquat ([voir normes en vigueur](#)) et équipés de joints d'étanchéité d'au moins 80 mm de diamètre.
- Les tuyaux doivent être à double paroi (calorifugés) ou bien dûment isolés avec de la laine de roche. La température maximale du tuyau fumée interne au local ne doit pas dépasser 70°C.
- LA RÉALISATION D'UNE PREMIÈRE PORTION VERTICALE D'AU MOINS 1,5 M EST OBLIGATOIRE POUR GARANTIR UNE BONNE EXPULSION DES FUMÉES.
- Chaque changement de direction doit être réalisé avec un raccord en T avec bouchon d'inspection. Les tuyaux doivent assurer l'étanchéité à la fumée grâce à des joints résistant à 250 °C. Fixer les tuyaux au mur avec des colliers spéciaux pour éviter le risque de vibrations.
- IL EST STRICTEMENT INTERDIT D'INSTALLER DES SOUPAPES DE RÉGULATION DU TIRAGE (PAPILLONS).

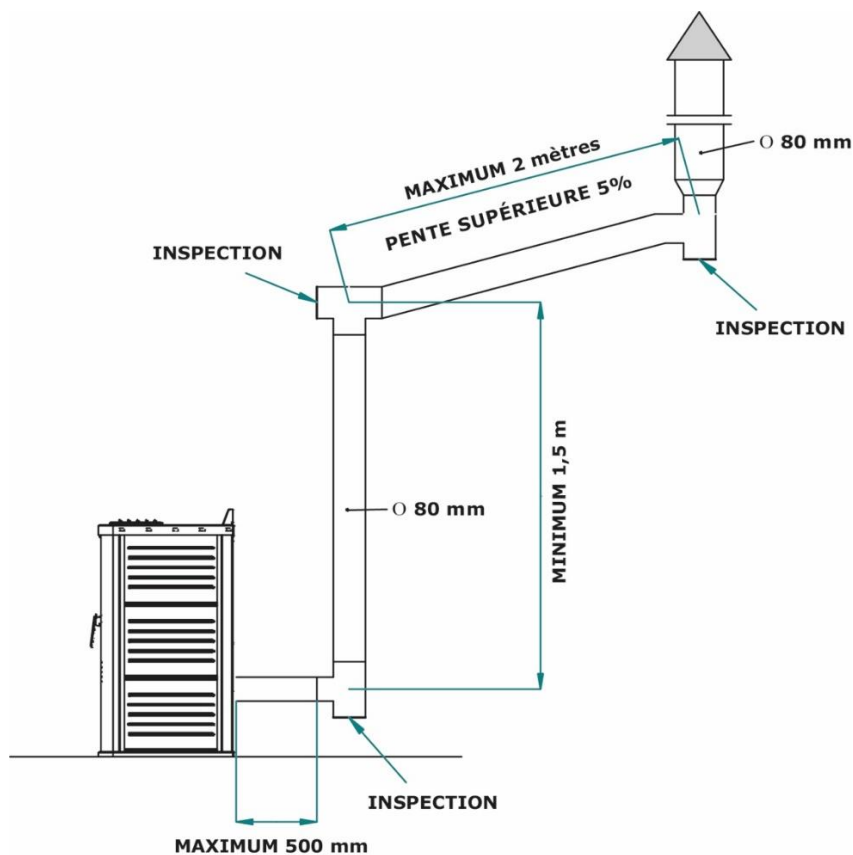

En cas de conduit de cheminée trop vieux ou trop grand (diamètre interne supérieur à 15 cm), il faut insérer dans le conduit de cheminée un tuyau en acier inox opportunément isolé (avec de laine de roche ou de la vermiculite) et dimensionné en fonction du parcours. Le raccordement au conduit de cheminée doit être opportunément scellé.

Lors de la réalisation du conduit de cheminée, il ne doit pas y avoir plus de 4 changements de direction, y compris le raccord en T initial.

Pot de cheminée

Le **pot de cheminée** est un dispositif qui vient couronner le conduit de cheminée et qui permet de faciliter la dispersion des produits de la combustion. Il doit remplir les conditions suivantes :

- Avoir une section utile de sortie non inférieure au double de celle du conduit de cheminée sur lequel il est inséré ;
- Avoir une forme qui empêche la pluie et la neige de pénétrer dans le conduit de cheminée ;
- Être construit de manière à ce que, même en cas de vent, quelles que soient sa direction et son inclinaison, l'évacuation des produits de la combustion soit assurée.

La hauteur du débouché (on entend par hauteur celle qui correspond au sommet du conduit de cheminée, sans tenir compte des éventuels pots de cheminée) doit être en-dehors de la zone de reflux, pour éviter la formation de contre-pressions qui empêcheraient l'évacuation des produits de combustion dans l'atmosphère.

Il faut par conséquent respecter les hauteurs minimales indiquées sur les figures suivantes :

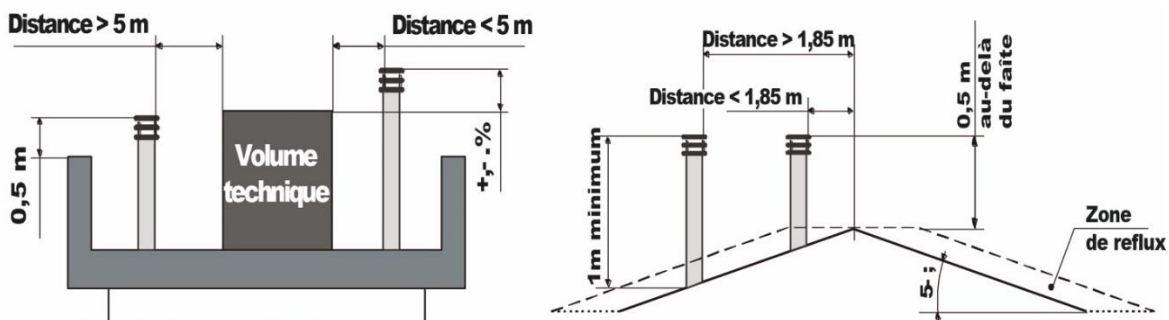

BRANCHEMENT ÉLECTRIQUE

Le branchement électrique doit être exécuté **exclusivement par un personnel qualifié**, conformément à toutes les normes de sécurité générales et locales en vigueur.

S'assurer que la tension et la fréquence d'alimentation correspondent à 220V – 50 Hz.

La sécurité de l'appareil est assurée quand celui-ci est correctement relié à une mise à la terre efficace.

Prévoyez, lors du raccordement électrique au secteur, un interrupteur magnétothermique différentiel à 6 A – Id 30 mA affichant une charge de rupture adéquate. Les connexions électriques, y compris la mise à la terre, doivent être effectuées après avoir mis l'installation hors tension.

Lors de l'installation, n'oubliez pas que les câbles doivent être posés de manière inamovible et loin de tout élément pouvant atteindre une température élevée. Pour le câblage final du circuit, utilisez exclusivement des composants ayant un degré de protection électrique adéquat. Veillez à ne pas faire passer les fils électriques à proximité du tuyau fumée, à moins qu'ils ne soient isolés à l'aide de matériaux adaptés.

NORDIC FIRE décline toute responsabilité en cas de dégâts matériels ou subis par des personnes ou des animaux, découlant de l'absence de raccordement de l'appareil à la terre et de la non-observation des normes CEI.

Raccordement au thermostat d'ambiance ou sonde d'ambiance

Au dos de l'appareil, un ou plusieurs borniers sont présents pour se connecter à n'importe quel thermostat ou sonde d'ambiance (voir « *Composants de l'appareil* »).

Le tableau décrit le fonctionnement des borniers présents à l'arrière de l'appareil.

Bornier	Description	Type de gestion	Action
1	Ambiance principale	Uniquement avec thermostat d'ambiance*	Avec le contact FERMÉ, l'appareil continue de travailler à la puissance configurée, quelle que soit la « TEMP AMB. CONSIGNE » (touche 1) configurée et quel que soit l'état des autres thermostats ou sondes d'ambiances connectés.
			Avec le contact OUVERT, l'appareil entre en modulation, à condition que la température ambiante configurée dans la TEMP AMB. CONSIGNE (touche 1) soit satisfaite et que soient satisfaits les autres thermostats ou sondes d'ambiance connectés.
2	Ambiance canalisée 1 (présente seulement sur le modèle avec une ou deux sorties canalisées)	Avec thermostat d'ambiance* (doit être activé dans le Pr56 avec la valeur T1)	Avec le contact FERMÉ, l'appareil continue de travailler à la puissance configurée, quelle que soit la « TEMP AMB. CONSIGNE » (touche 1) configurée et quel que soit l'état des autres thermostats connectés.
			Avec le contact OUVERT, l'appareil entre en modulation, à condition que la température ambiante configurée dans la TEMP AMB. CONSIGNE (touche 1) soit satisfaite et que soient satisfaits les autres thermostats connectés. Le ventilateur canalisé 1 doit être en modulation.
		Avec Sonde d'ambiance ** (doit être activée dans le Pr56 avec la valeur S1)	Une fois la température configurée dans la TEMP AMB. CONSIGNE 1 (Menu 12-TEMP AMB. CONSIGNE CAN), l'appareil entre en modulation, à condition que la température ambiante configurée dans la TEMP AMB. CONSIGNE (touche 1) soit satisfaite et que soient satisfaits les autres thermostats ou sondes d'ambiance connectés. Le ventilateur canalisé 1 doit être en modulation.

* Connecter un thermostat d'ambiance non sous tension, qui gère un simple contact sec et de préférence avec une valeur d'hystérésis calibrable.

** Connecter une sonde d'ambiance de type « NTC 10K +/- 1% ».

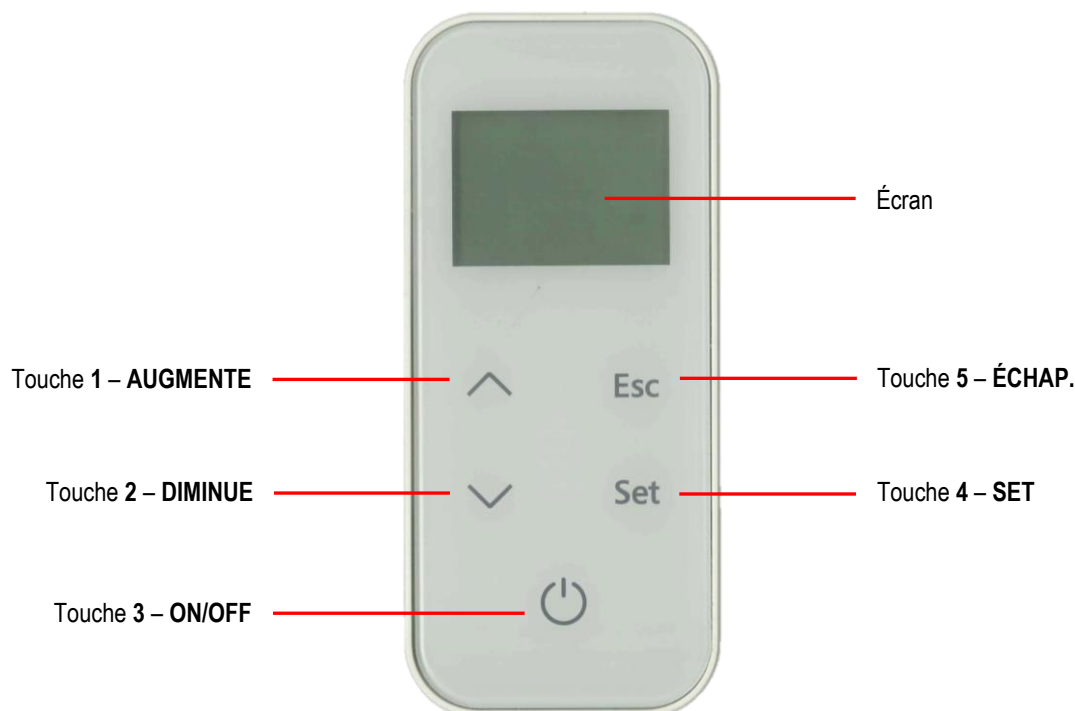
DESCRIPTION DES COMPOSANTS**Radiocommande**

3 piles AAA 1,5 V doivent être placées dans la radiocommande (mod. LR03 / MN2400) ; l'autonomie de la batterie dépend de la fréquence d'utilisation de la radiocommande.

Le tableau décrit le fonctionnement des touches présentes sur la radiocommande.

Touche	Description	Mode	Action
1	AUGMENTE	À la première pression...	Permet de modifier la température d'ambiance « T.AMB. CONSIGNE ».
		En mode programmation...	Modifie/augmente la valeur du menu sélectionné. Augmente la valeur de la température d'ambiance/puissance de fonctionnement.
2	DIMINUE	À la première pression...	Permet de modifier la puissance de fonctionnement « PUISSANCE CONSIGNE ».
		En mode programmation...	Modifie/diminue la valeur du menu sélectionné. Diminue la valeur de la température d'ambiance/puissance de fonctionnement. Dans « CANALISATION DE CONSIGNE », modifie la valeur de la canalisation 1.
3	ON/OFF	À la première pression...	Allume l'écran.
		En mode travail...	Permet d'éteindre l'appareil, par pression de 2 secondes.
		En extinction...	Permet d'allumer l'appareil, par pression de 2 secondes.
		En mode blocage alarme...	Permet de débloquer l'alarme.
4	SET	En mode menu/ programmation...	Il se place au niveau de menu précédent en ne mémorisant pas les modifications effectuées.
		À la première pression...	Pour accéder au menu utilisateur.
		Dans le menu...	Il passe à l'option de menu suivante, en mémorisant les modifications effectuées.
5	ÉCHAP.	En mode programmation...	Il passe à l'option de sous-menu suivante, en mémorisant les modifications effectuées.
		À la première pression...	Permet de modifier la vitesse des ventilateurs canalisés « CANALISATION DE CONSIGNE »
		Dans le menu...	Il passe à l'option de menu précédente, en mémorisant les modifications effectuées.

Panneau de commande

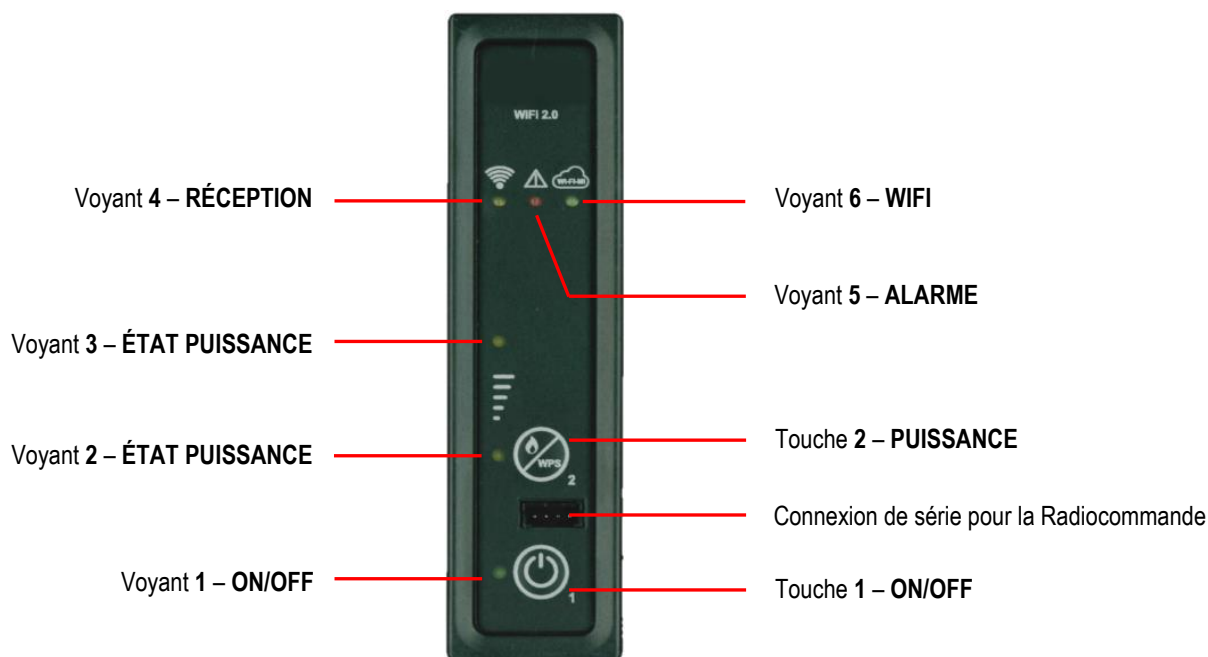

Le tableau décrit le fonctionnement des touches présentes sur le panneau de commande

Touche	Description	Mode	Action
1	ON/OFF	En mode travail...	Permet d'éteindre l'appareil, par pression de 2 secondes.
		En extinction...	Permet d'allumer l'appareil, par pression de 2 secondes.
		En mode blocage alarme...	Permet de débloquer l'alarme.
2	PUISSANCE	À chaque pression...	Permet de modifier la puissance de fonctionnement « PUISSANCE DE CONSIGNE », en choisissant parmi les 3 puissances disponibles (1, 3 ou 5).
		Avec un appui long 6 secondes ...	Permet au module WiFi d'entrer en mode WPS pour faciliter la connexion au réseau WiFi du modem domestique (vous devez également appuyer et maintenir le bouton WPS du modem, selon ses caractéristiques).

Le tableau décrit le fonctionnement des voyants présents sur le panneau de commande.

Voyant	Description	État	Action
1	ON/OFF	Éteint	L'appareil est éteint.
		Clignotant	L'appareil est en phase d'extinction.
		Allumé	L'appareil est allumé.
2 e 3	ÉTAT PUISSANCE	Voyant 2 Allumé, Voyant 3 Éteint	Puissance de consigne configurée sur 1.
		Voyant 2 Allumé, Voyant 3 Allumé	Puissance de consigne configurée sur 3.
		Voyant 2 Éteint, Voyant 3 Allumé	Puissance de consigne configurée sur 5.
4	RÉCEPTION	Allumé	S'allume quand la carte reçoit un signal de la radiocommande.
5	ALARME	Allumé	L'appareil est en alarme.
6	WIFI	Éteint	L'appareil n'est pas connecté à un réseau WiFi.
		Clignote lentement	Le module WiFi est en mode Point d'accès (en attente de connexion au réseau).
		Clignote rapidement	Le module WiFi est en mode WPS (recherche de signal).
		Allumé	L'appareil est connecté à un réseau WiFi.

Le panneau de commande permet de gérer les fonctions de base relatives au fonctionnement de l'appareil en l'absence de la radiocommande.

Il est donc possible d'effectuer les opérations suivantes :

- **ALLUMAGE/EXTINCTION** : en maintenant la touche 1 appuyée pendant 2 secondes (On/Off)
- **MODIFIER LA PUISSANCE DE FONCTIONNEMENT** : à chaque pression de la touche 2 (Puissance), il est possible de modifier la puissance de fonctionnement, en sélectionnant l'une des trois puissances disponibles (1, 3 ou 5). Avec l'aide des voyants 2 et 3 (État puissance), il est possible de vérifier quelle puissance est configurée ([Voir le tableau des voyants](#)).

Écran

L'écran de la radiocommande affiche les informations sur l'état de fonctionnement de l'appareil.

L'allumage de l'écran s'effectue en appuyant sur la touche 3 (On/Off).

La figure suivante montre l'écran lorsque l'appareil est en condition de fonctionnement normal.



En accédant au menu avec la touche 4 (Set), il est possible d'obtenir différents types d'affichage et d'effectuer les configurations disponibles selon le menu sélectionné.

La figure suivante montre l'écran en phase de navigation dans le menu.

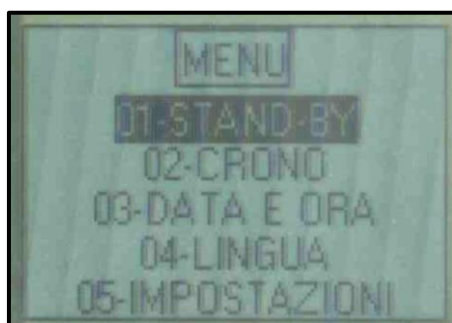

LE MENU

On accède au Menu par la pression de la touche 4 (Set).

Celui-ci est composé de plusieurs options et niveaux qui permettent d'accéder aux réglages et à la programmation de l'appareil.

Le Menu à modifier est sélectionné avec les touches 1 et 2 (Augmente et Diminue).

On accède au menu à modifier par la touche 4 (Set), en mémorisant les modifications effectuées précédemment.

On revient au niveau du menu précédent par la touche 5 (Échap.), en mémorisant les modifications effectuées précédemment.

La valeur configurée dans le menu sélectionné est modifiée dans le menu à modifier, par la pression des touches 1 et 2 (Augmente et Diminue).

Ci-dessous, énumération des menus présents dans la carte avec les explications correspondantes.

MENU 01 – STAND-BY

S'il n'est pas activé, l'extinction de l'appareil est exclue lorsque la température configurée dans la « TEMP. AMBIANTE CONSIGNE » est atteinte. La modulation de la puissance de fonctionnement aura lieu. L'inscription « MODULATION » apparaît sur l'écran.

S'il est activé l'appareil passera en modulation et/ou en arrêt une fois la température configurée sur la « TEMP. AMBIANTE CONSIGNE ». Au cours de la modulation, l'écran affichera le message « OK ST-BY » ; le message « STAND-BY » est affiché lors de l'arrêt.

L'image suivante montre la page-écran lorsque le STAND-BY est activé :

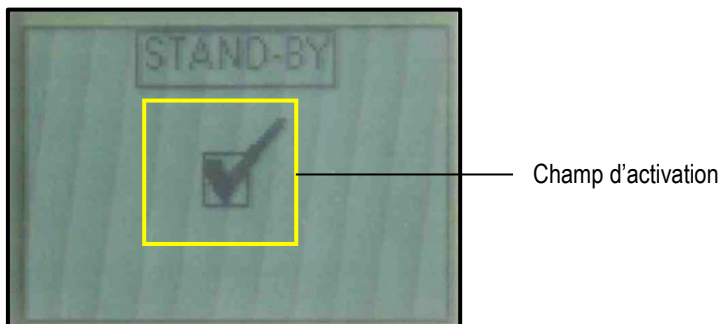

MENU 02 – CHRONO

Permet d'accéder aux programmations différentes du Chrono (quotidien, hebdomadaire et week-end).

Afin d'éviter toute opération d'allumage et d'arrêt non souhaitée, il est conseillé d'activer et d'utiliser un seul programme parmi ceux proposés (programme quotidien ou hebdomadaire ou week-end).

• Sous-menu 02 – 01 – Activer chrono

Permet d'activer et de désactiver entièrement toutes les fonctions du chrono. Pour un fonctionnement correct, il est préconisé d'activer, à l'aide des touches 1 ou 2 (Augmente et Diminue), quand au moins un programme d'allumage/arrêt est activé (quotidien, hebdomadaire ou week-end).

L'image suivante montre la page-écran lorsque le Chrono est activé :



• Sous-menu 02 – 02 – Chrono quotidien

Permet d'activer, de désactiver et de configurer les fonctions du chrono quotidien.

Le chrono quotidien possède deux plages de fonctionnement délimitées par les heures configurées selon le schéma suivant (il n'est pas nécessaire de les utiliser toutes à la fois) :

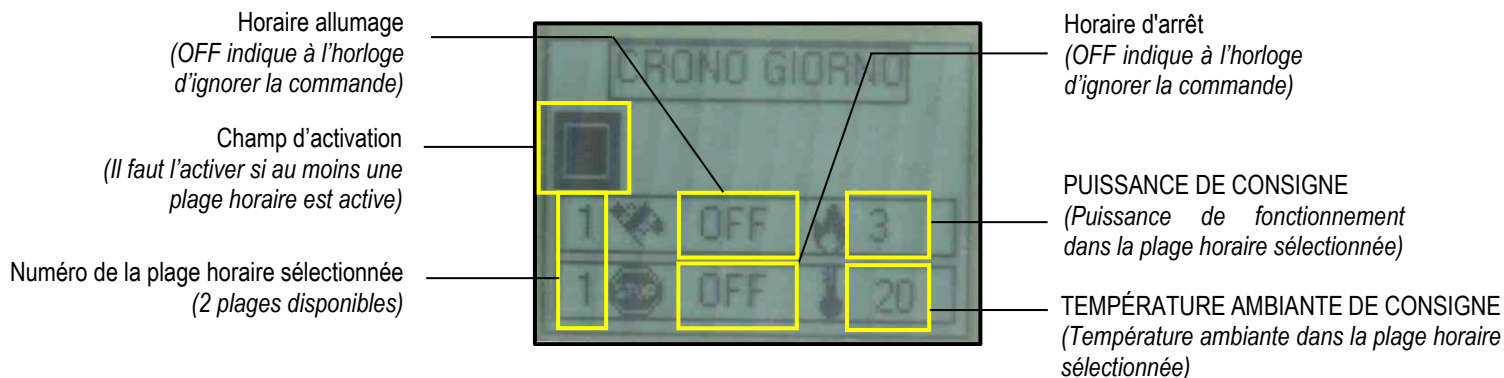

- La valeur sélectionnée est modifiée avec les touches 1 et 2 (Augmente et Diminue).
- La valeur suivante est sélectionnée avec la touche 4 (Set).
- La valeur précédente est sélectionnée avec la touche 5 (Échap.)
- On revient au menu précédent avec la touche 3 (ON/OFF).

Sous-menu 02 – 03 – Chrono hebdomadaire

Permet d'activer, de désactiver et de configurer les fonctions du chrono hebdomadaire.

Le chrono hebdomadaire possède quatre pages de fonctionnement délimitées par les heures configurées selon le schéma suivant (il n'est pas nécessaire de les utiliser toutes à la fois) :

Horaires allumage
(OFF indique à l'horloge d'ignorer la commande)

Champ d'activation
(Il faut l'activer si au moins une plage horaire est active)

Numéro de la plage horaire sélectionnée
(4 plages disponibles)

Champ d'affichage des jours activés :
1-Lundi / 2-Mardi / 3-Mercredi / 4-Jeudi / 5-Vendredi / 6-Samedi / 7-Dimanche
(Avec point plein le jour activé)

PUISSANCE DE CONSIGNE
(Puissance de fonctionnement dans la plage horaire sélectionnée)

TEMPÉRATURE AMBIANTE DE CONSIGNE
(Température ambiante dans la plage horaire sélectionnée)

Horaire d'arrêt
(OFF indique à l'horloge d'ignorer la commande)

- La valeur sélectionnée est modifiée avec les touches 1 et 2 (Augmente et Diminue).
- La valeur suivante est sélectionnée avec la touche 4 (Set).
- La valeur précédente est sélectionnée avec la touche 5 (Échap.)
- On revient au menu précédent avec la touche 3 (ON/OFF).

Après avoir réglé l'heure d'allumage/arrêt et la puissance et la température de consigne, il faut choisir les jours où activer la plage horaire de référence. La page-écran où il faudra activer les jours est illustrée ci-dessous :

Champ d'activation des jours :
1-Lundi / 2-Mardi / 3-Mercredi / 4-Jeudi / 5-Vendredi / 6-Samedi / 7-Dimanche
(Avec point plein le jour activé)

- Le jour sélectionné est activé avec la touche 1 (Augmente).
- Le jour sélectionné est désactivé avec la touche 2 (Diminue)
- Le jour suivant est sélectionné avec la touche 4 (Set).
- Le jour précédent est sélectionné avec la touche 5 (Échap.)
- On revient au menu précédent avec la touche 3 (ON/OFF).

Sous-menu 02 – 04 – Chrono week-end

Permet d'activer, de désactiver et de configurer les fonctions du chrono week-end (valide le samedi et dimanche).

Horaires allumage
(OFF indique à l'horloge d'ignorer la commande)

Champ d'activation
(Il faut l'activer si au moins une plage horaire est active)

Numéro de la plage horaire sélectionnée
(2 plages disponibles)

Horaire d'arrêt
(OFF indique à l'horloge d'ignorer la commande)

PUISSANCE DE CONSIGNE
(Puissance de fonctionnement dans la plage horaire sélectionnée)

TEMPÉRATURE AMBIANTE DE CONSIGNE
(Température ambiante dans la plage horaire sélectionnée)

- La valeur sélectionnée est modifiée avec les touches 1 et 2 (Augmente et Diminue).
- La valeur suivante est sélectionnée avec la touche 4 (Set).
- La valeur précédente est sélectionnée avec la touche 5 (Échap.)
- On revient au menu précédent avec la touche 3 (ON/OFF).

MENU 03 – DATE ET HEURE

Permet de régler le jour, l'heure et la date actuelle.

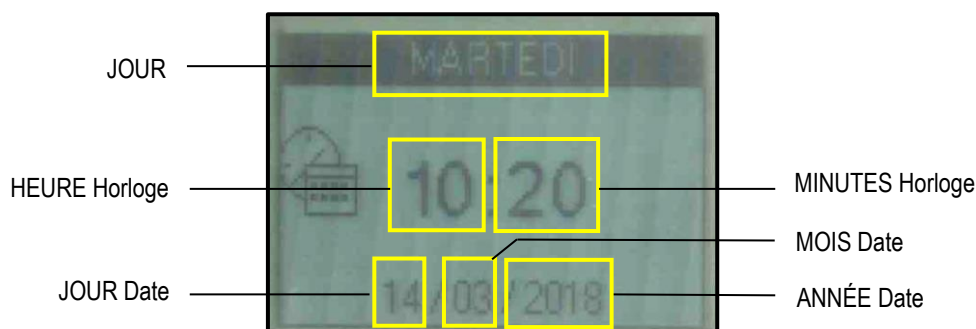

- La valeur sélectionnée est modifiée avec les touches 1 et 2 (Augmente et Diminue).
- La valeur suivante est sélectionnée avec la touche 4 (Set).
- La valeur précédente est sélectionnée avec la touche 5 (Échap.)
- On revient au menu précédent avec la touche 3 (ON/OFF).

MENU 04 – LANGUE

Permet de sélectionner la langue des menus parmi celles disponibles (italien, anglais, français, allemand et espagnol).

MENU 05 – REGLAGES

Permet de régler les différentes configurations de la radiocommande.

Le tableau des réglages et leur signification est illustré ci-dessous :

Menu	Signification	Valeur à configurer*
BIP CARTE	Active/désactive le bip sonore de la carte puissance	ON – OFF
Éclairage écran	Régule la durée d'éclairage de l'écran	2/10 secondes
ALLUMAGE ÉCRAN	Régule la durée d'allumage de l'écran	15/60 secondes - ON
LUMINOSITÉ DE L'ÉCRAN	Active/désactive l'éclairage de l'écran	ON – OFF
CONTRASTE ÉCRAN	Régule le contraste de l'écran	15 / 60 #
BIP TOUCHES	Active/désactive le bip sonore à chaque pression des touches de la radiocommande	ON – OFF

* Les valeurs configurées conditionnent la durée de la batterie montées sur la radiocommande.

MENU 06 – CHARGEMENT INITIAL

Permet d'effectuer, quand l'appareil est éteint et refroidi, un pré-chargement de granulés pendant 90 secondes. Démarrer avec la touche 1 (Augmente) et interrompt avec la touche 3 (On/Off). Cela peut être utile si l'appareil est allumé après que le réservoir a été complètement vidé ou si c'est la première fois qu'il est rempli. **Attention : une fois l'opération terminée et avant de procéder à l'allumage de l'appareil, il est préconisé de vider les granulés qui se sont accumulés dans le tiroir à cendres.**

MENU 07 – ÉTAT DU POELE

Permet de visualiser l'état instantané de l'appareil en indiquant les conditions de travail des différents dispositifs qui y sont raccordés. Différentes pages affichées l'une après l'autre sont disponibles. Les données indiquées sont réservées au Centre d'assistance technique.

Le tableau des différents dispositifs et leur signification est illustré ci-dessous :

Message à l'écran	Signification
L04-270218 (exemple)	Code firmware chargé dans la centrale de contrôle.
AIR 1.0 (exemple)	Code firmware chargé dans la radiocommande.
T.FUMÉES	Indique la température relevée par la sonde présente à l'intérieur de la chambre de combustion.
T.AMB.	Indique la température ambiante relevée par la sonde présente dans la radiocommande.
T.AMB 1	Si une sonde de température est connectée, elle indique la température ambiante canalisée 1 mesuré par cette dernière. Si un thermostat d'ambiance est connecté, il indique l'état de ce dernier. (OFF = Contact T.A. OUVERT = Thermostat non en appel) (ON = CONTACT T.A. FERMÉ = Thermostat en appel)

T.AMB 2	Si une sonde de température est connectée, elle indique la température ambiante canalisée 2 mesuré par cette dernière. Si un thermostat d'ambiance est connecté, il indique l'état de ce dernier. (OFF = Contact T.A. OUVERT = Thermostat non en appel) (ON = CONTACT T.A. FERMÉ = Thermostat en appel)
ASP.TPM	Indique la vitesse de l'aspirateur des fumées
CHARGEMENT	Indique l'intervalle de chargement des granulés
ÉTAT T.A.	Indique l'état du thermostat d'ambiance principal. (OFF = Contact T.A. OUVERT = Thermostat non en appel) (ON = CONTACT T.A. FERMÉ = Thermostat en appel)
VIT.AIR	Indique la vitesse du ventilateur air avant.
VIT.CAN1	Indique la vitesse du ventilateur air canalisé 1.
VIT.CAN2	Indique la vitesse du ventilateur air canalisé 2.
MINUTERIE 1	Indique le terme (minutes) de la phase en cours de travail.
MINUTERIE 2	Indique le terme (secondes) de la phase en cours de travail.
RET.ALARM	Indique en cas d'alarme, le terme (secondes) après lequel l'alarme est signalée sur l'écran.
T.CARD.	Indique la température relevée par la sonde présente à l'intérieur de la centrale de contrôle.
NETTOYEUR	Indique l'état du nettoyeur du brasier. (OFF = Contact OUVERT = Brasier non aligné) (ON = Contact Fermé = Brasier aligné)
NIV.GRANULÉS	Indique l'état du capteur de niveau de granulés dans le réservoir. (OFF = Capteur couvert = Granulés dans le réservoir au-dessus de la limite de réserve) (ON = Capteur découvert = Granulés dans le réservoir au-dessous de la limite de réserve)
SERVICE	Indique les heures restantes avant que la maintenance ne soit demandée auprès du revendeur technicien.

MENU 08 – ETAT WIFI (*Menu non utilisé*)**MENU 09 – REGLAGES UTILISATEUR***

Menu dédié aux utilisateurs experts seulement ; permet d'effectuer un réglage limité de chargement de granulés (TYPE GRANULÉS) et de la vitesse de l'aspirateur des fumées (TYPE DE CHEMINÉE) tel que prescrit dans le tableau ci-dessous :

<i>Menu</i>	<i>Signification</i>	<i>Valeurs à configurer</i>
TYPE DE GRANULÉS	En augmentant la valeur d'une seule unité, le chargement de granulés est augmenté de 2% environ.	-4 / +4
	En diminuant la valeur d'une seule unité, le chargement de granulés est diminué de 2% environ.	
TYPE DE CHEMINÉE	En augmentant la valeur de chaque unité, la vitesse de l'aspirateur des fumées (et donc l'apport d'air comburant) est augmentée de 3% environ.	-4 / +4
	En diminuant la valeur d'une seule unité, la vitesse de l'aspirateur des fumées est réduite (et donc l'apport d'air comburant) de 3% environ.	

*** L'accès de l'utilisateur non expert peut provoquer de graves dommages à l'appareil, à des personnes, à des biens et à l'environnement. NORDIC FIRE décline toute responsabilité dérivant d'un mauvais réglage de ces valeurs.**

MENU 10 – REGLAGES TECHNICIEN

Permet d'accéder à tout ce qui est réservé au Centre d'assistance technique. L'accès est protégé par un code d'accès. L'accès non autorisé peut provoquer de graves dommages à l'appareil, à des personnes, à des biens et à l'environnement.

MENU 11 – FONCTION RELAX (*Menu non disponible*)

Il permet de réduire la vitesse du ventilateur ambiant pendant une durée déterminée (90 ').

MENU 12 – AMB. CAN. DE CONSIGNE (*Menu affiché uniquement sur les modèles prédisposés*)

Permet d'accéder et modifier la température d'ambiance zone 1 et zone 2 gérées par les ventilateurs respectifs ([voir aussi « Modification de la vitesse de consigne de l'air canalisé »](#))

L'image suivante montre la page-écran interne de « AMB CANALISÉE DE CONSIGNE »

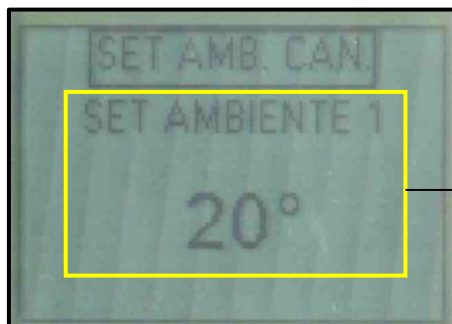

TEMPÉRATURE AMB.
DE CONSIGNE ZONE 1
(Température ambiante
zone 1 paramétrable de
07°C à 40°C)

Pour modifier la température d'ambiance, il suffit de sélectionner la « AMB CANALISÉE DE CONSIGNE » à modifier (« TEMPÉRATURE AMB. DE CONSIGNE 1 » ou « TEMPÉRATURE AMB. DE CONSIGNE 2 ») en appuyant sur la touche 4 (Set) ou 5 (Échap.).

Utiliser les touches 1 et 2 (Augmente et Diminue) pour modifier la valeur ; il est possible de configurer la valeur de 07°C à 40°C.

On quitte le menu en appuyant sur la touche 3 (On/Off), en enregistrant la valeur configurée.

CONFIGURATIONS INITIALES

Connexion de la radiocommande

La première fois que le produit est alimenté ou s'il faut modifier le canal de connexion, il faut interfacer la radiocommande avec le panneau de commande embarqué en procédant comme suit :

1. Appuyer simultanément pendant quelques secondes les touches 3 (On/Off) et 4 (Set) de la radiocommande.
2. L'inscription « MENU RADIO ID » s'affiche avec , s'il a été configuré précédemment, le canal auquel la radiocommande a été connectée.
3. Avec la touche 2 (Diminue) de la radiocommande, choisir « NOUVEAU » et confirmer avec la touche 4 (Set).
4. Avec les touches 1 ou 2 (Augmente ou Diminue) de la radiocommande, choisir le canal auquel se connecter sans confirmer avec la touche 4 (Set).
5. Appuyer simultanément sur les touches 1 (On/Off) et 2 (Puissance) du panneau de commande jusqu'à l'allumage de tous les voyants.
6. Confirmer à l'aide de la touche 4 (Set) de la radiocommande, le canal précédemment sélectionné ; la radiocommande recherche le canal auquel se connecter.
7. Si l'opération s'est déroulée correctement, la radiocommande affichera la page-écran d'utilisation de l'appareil. Dans le cas contraire, il est rapporté que le canal est introuvable ; dans ce cas, répéter l'opération.

Connexion au réseau WiFi

L'appareil est équipé d'une carte WiFi qui permet le contrôle à distance via l'application « NORDIC FIRE 2.0 », qui peut être téléchargée sur différents smartphones, tablettes ou ordinateurs depuis les différents stores Apple, Android, etc.

La procédure de connexion de la carte Wi-Fi au réseau domestique est décrite ci-dessous :

- 1 Alimenter l'appareil au moyen de « l'interrupteur général ON/OFF » situé à l'arrière de l'appareil.
- 2 Télécharger et installez l'application « NORDIC FIRE 2.0 » sur votre appareil.
- 3 Accédez à l'application « NORDIC FIRE 2.0 » et sélectionnez l'élément "Ajouter un poêle", en suivant la procédure guidée.

MISE EN SERVICE

Première mise en marche

Effectuer les opérations suivantes :

- Relier l'appareil à l'installation électrique à l'aide du câble fourni ;
- Régler « *l'interrupteur général ON/OFF* » situé derrière l'appareil sur « I » (allumé) ;
- Remplir le réservoir de granulés ; pour la toute première mise en marche, il est préconisé de consulter les indications reportées dans le « *MENU 06 – CHARGEMENT INITIAL* » pour éviter de devoir attendre le temps nécessaire au remplissage de tout le canal de la vis sans fin (**cette opération doit être exécutée à chaque fois que l'appareil se retrouve à court de granulés**) ;
- Allumer l'appareil avec la touche ON/OFF d'allumage située sur la radiocommande (touche 3) ou sur le panneau de commande (touche 1). Voir les instructions reportées ci-dessous. **Attention : avant de procéder à l'allumage de l'appareil, mieux vaut s'assurer que le brasier est propre sans granulés à l'intérieur. Autrement il faut le vider et le nettoyer.**

Nous conseillons d'utiliser des granulés (pellet) de bonne qualité pour ne pas compromettre les fonctions de l'appareil. Tous dommages causés par des granulés de mauvaise qualité ne sont pas couverts par la garantie.

Ne pas verser les granulés manuellement dans le brasier.

Cycle d'allumage

La pression prolongée de la touche 3 (On/Off) sur la radiocommande, touche 1 (On/Off) sur le panneau de commande permet de mettre l'appareil en marche.

Le cycle d'allumage peut durer 20/25 minutes maximum et il est divisé en cinq phases :

Phase	Message à l'écran	Signification	Durée
1°	CHECK UP	Cycle de nettoyage du brasier	Environ 30 secondes
2°	CHARGEMENT GRANULÉS	Pré-chargement de granulés dans le brasier (chargement de granulés en continu) pour remplir suffisamment le brasier en permettant un allumage correct.	Environ 4 minutes
3°	ATTENTE FLAMME	Attente de l'allumage de la flamme après le pré-chargement (chargement des granulés suspendu)	Environ 4 minutes
4°	ATTENTE FLAMME/CHARGEMENT GRANULÉS	Chargement des granulés du brasier (chargement intermittent des granulés)	Indéterminable
5°	STABILISATION	Stabilisation de la flamme afin de permettre l'allumage uniforme de tous les granulés non brûlés dans les phases précédentes.	Environ 8 minutes

À la fin du cycle d'allumage, l'appareil se place en mode travail à la puissance configurée dans le « PUISSANCE DE CONSIGNE ».

En cas de non allumage des granulés, l'écran affiche l'alarme « *ÉCHEC ALLUMAGE* ».

Cette alarme peut également apparaître si le brasier est sale ; dans ce cas, il faut nettoyer le brasier et redémarrer.

Attention : pendant la phase d'allumage et le fonctionnement normal de l'appareil, mieux vaut se tenir à une distance de sécurité et ne pas rester devant celui-ci.

Phases de travail

Pendant la phase de travail normal, en appuyant sur la touche 1 (Augmente), il est possible de régler la valeur « *T.AMB. CONSIGNE* » (température ambiante) qui lorsqu'elle est atteinte, fait passer l'appareil en mode économie de fonctionnement « *MODULATION* » à condition que tous les thermostats ou sondes d'ambiance soient également satisfaits (*voir aussi « Connexion au thermostat d'ambiance ou à une sonde d'ambiance supplémentaire »*).

- Avec « Menu 01-STAND-BY » activé, l'appareil s'éteindra automatiquement en se plaçant dans l'état « OK ST-BY » après le temps réglé dans le Pr44 (*valeur réglée en usine 10 minutes*) ; une fois la phase d'arrêt terminée, il se rallumera automatiquement si la température ambiante descend en dessous du différentiel de température configuré dans le Pr43 (*valeur réglée en usine 1°C*) ou **Température ambiante < (« T.AMB. CONSIGNE » - Pr43)**.
- Avec le « Menu 01-STAND-BY » non activé, l'appareil entrera en MODULATION une fois la température ambiante de consigne atteinte, mais il ne s'éteindra pas automatiquement.

Si la condition décrite plus haut a lieu quand le cycle d'arrêt est encore en cours, il vaut mieux attendre que ce dernier soit terminé.

Le cycle de nettoyage du brasier est effectué à des intervalles préétablis (indiqué sur l'écran par le message « *NETTOYAGE BRASIER* »). Ce cycle dure un temps lui aussi paramétré (*voir « Paramètres carte électronique »*).

Cycle d'arrêt

La pression de la touche 3 (On/Off) sur la radiocommande, ou touche 1 (On/Off) sur le panneau de commande permet d'éteindre l'appareil. L'écran signale « **ARRÊT** ». Le chargement des granulés est alors interrompu et la vitesse de l'aspirateur des fumées est augmentée au maximum. Celui-ci s'éteint ensuite après le refroidissement de l'appareil qui affiche alors le message « **ÉTEINT** ». Le nettoyage et donc le vidage du brasier se produit dans cette phase.

Modification du réglage de la température ambiante principale

- Pour modifier la température ambiante, il suffit de sélectionner le mode « *TEMPÉRATURE AMBIANTE DE CONSIGNE* » en appuyant sur la touche 1 (Augmente).
- Utiliser les touches 1 et 2 (Augmente et Diminue) pour modifier la valeur et confirmer ensuite avec la touche 4 (Set) ou 5 (Échap.) ; il est possible de configurer la valeur de 07°C à 40°C ou EXT (fonctionnement uniquement avec thermostat d'ambiance) ou MAN (fonctionnement manuel).
- En appuyant sur la touche 3 (On/Off) ou en attendant quelques secondes sans confirmer, la valeur définie n'est pas enregistrée.

Pendant cette opération, l'écran apparaît tel que représenté sur la figure ci-dessous.



TEMPÉRATURE AMBIANTE DE CONSIGNE
(Température ambiante principale paramétrable de 07°C à 40°C)

Pendant la phase de travail, l'appareil passe en *économie de fonctionnement* « *MODULATION* » dès que cette température est atteinte (voir « *Phases de travail* »).

Modification du réglage de la puissance

- Pour modifier la puissance de travail, il suffit de sélectionner le paramètre « *PUISSANCE DE CONSIGNE* » en appuyant sur la touche 2 (Diminue).
- Utiliser les touches 1 et 2 (Augmente et Diminue) pour modifier la valeur et confirmer ensuite avec la touche 4 (Set) ou 5 (Échap.) ; il est possible de configurer la valeur de la puissance 1 à la puissance 5.
- En appuyant sur la touche 3 (On/Off) ou en attendant quelques secondes sans confirmer, la valeur définie n'est pas enregistrée.

Pendant cette opération, l'écran apparaît tel que représenté sur la figure ci-dessous.



PUISSANCE DE CONSIGNE
(Puissance de travail paramétrable de 1 à 5)

Modification des réglages de la vitesse d'air canalisé ou avant

- Pour modifier les vitesses des ventilateurs d'air avant, il suffit de sélectionner la « *CANALISATION DE CONSIGNE* » en appuyant sur le 5 (Échap.).
- Appuyer sur la touche 2 (Diminue) pour modifier la valeur liée au ventilateur d'air avant puis confirmer avec la touche 4 (Set) ou 5 (Échap.). Il est possible de régler manuellement la valeur de la vitesse de 1 à 5, ou en vitesse automatique (A) liée à la valeur réglée pour le paramètre « *PUISSANCE CONSIGNE* » (voir « *Modification du réglage de la puissance* »).
- En appuyant sur la touche 3 (On/Off) ou en attendant quelques secondes sans confirmer, la valeur définie n'est pas enregistrée.

Pendant cette opération, l'écran apparaît tel que représenté sur la figure ci-dessous.

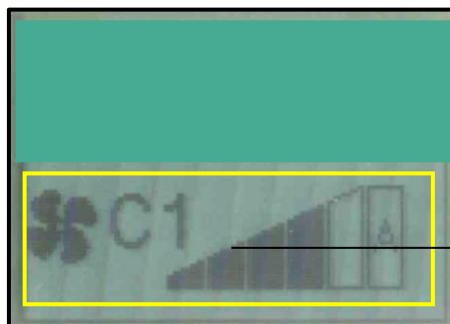

CANALISATION 1 DE CONSIGNE
(Vitesse du ventilateur air avant ou canalisé)

Modification des réglages de la température des ambiances canalisées

Se reporter au chapitre « **LE MENU** » dans le paragraphe « **Menu 12 – Amb. Can. de consigne** »

PROBLÈMES, ALARMES, CONSEILS UTILES

Choses à savoir...

Voici une liste de choses qu'il faut savoir à propos de l'appareil :

- Pendant les premiers jours de fonctionnement, il est normal de sentir une odeur de peinture provenant de l'appareil. À la première mise en marche de l'appareil, nous conseillons de bien aérer la pièce où il est installé. Pendant les premiers jours de fonctionnement, nous conseillons de faire fonctionner l'appareil à des puissances élevées.
- Le corps de chaudière est traité avec une peinture anti-oxydante qui sert à le protéger contre les éventuelles oxydations dues à une longue période de non-utilisation de ce dernier. Cette peinture, après la première mise en marche, n'aura plus cette fonction et toute usure de celle-ci à l'intérieur de la chambre de combustion ne doit pas être considérée un défaut de fabrication.
- Ne pas nettoyer à l'eau l'intérieur de la chambre de combustion. Toute oxydation éventuelle de la chambre de combustion après une longue période de non-utilisation ne peut pas être considérée comme un défaut de fabrication.
- Tout bruit perçu pendant les phases de fonctionnement peut être causé par des dilatations de mise en place des tôles qui composent le corps de chaudière. Ces bruits sont accentués surtout lors de la phase d'allumage et d'arrêt de l'appareil, ils ne doivent pas être considérés comme des défauts de fabrication.
- En cas de problème d'allumage, il est conseillé de vider le brasier pour enlever les granulés qui s'y sont accumulés. Ensuite, rallumer l'appareil après avoir vidé l'accumulation des granulés non brûlés.
- Une odeur de fumée perçue (en particulier lors de l'allumage) ne constitue pas un vice de fabrication.
- L'appareil fonctionne exclusivement avec des granulés de bois ; ne pas brûler d'autres combustibles.
- Le niveau sonore de l'appareil est accentué quand le réservoir à granulés est vide. Il est donc conseillé de toujours garder le niveau des granulés à mi-hauteur du réservoir.
- En cas de présence de suie et de particules fines dans le local d'installation de l'appareil, vérifier l'étanchéité des joints des tuyaux de fumée et du filtre de l'aspirateur vide-cendres utilisé pour le nettoyage.

Que se passe-t-il si...

...les granulés ne s'allument pas

En cas de non allumage des granulés, l'écran affiche le message d'alarme « **ÉCHEC ALLUMAGE** ».

Appuyer sur la touche 3 (On/Off) pendant quelques secondes pour annuler l'alarme et rétablir les conditions standard de l'appareil.

En cas de problème d'allumage, il est conseillé de vider le brasier pour enlever les granulés qui s'y sont accumulés. Ensuite, rallumer l'appareil après avoir vidé l'accumulation des granulés non brûlés.

...la porte du foyer est ouverte ou mal fermée

Si la porte est ouverte ou mal fermée, le chargement des granulés n'a pas lieu et par conséquent l'appareil ne s'allume pas. Si la porte est ouverte pendant le fonctionnement normal, l'appareil se met en alarme « **SÉCURITÉ THERMIQUE** ».

... le couvercle du réservoir des granulés est mal ouvert ou fermé

Si le couvercle du réservoir à granulés est mal ouvert ou fermé, le chargement des granulés n'a pas lieu et par conséquent l'appareil ne s'allume pas. Si le couvercle est ouvert pendant le fonctionnement normal, l'appareil se met en alarme « **AS DE DÉPRESS.** ».

...le conduit de cheminée est sale, obstrué ou bien il n'a pas été correctement monté

Si le conduit de cheminée est sale, obstrué ou mal monté, le chargement des granulés n'a pas lieu et par conséquent l'appareil ne s'allume pas. Si le conduit de cheminée se bouche pendant le fonctionnement normal, l'appareil passe en mode « **PAS DE DÉPRESS.** ».

...le réservoir à granulés surchauffe

En cas de surchauffe du réservoir à granulés (>85°C), le chargement des granulés n'a pas lieu et par conséquent le thermostat à réarmement manuel se déclenche. Si cela se produit pendant le fonctionnement normal, l'appareil se met en alarme « *SÉCURITÉ THERMIQUE* ». Il est donc nécessaire de réarmer le « *thermostat de sécurité à réarmement manuel* » (voir « *Composants de l'appareil* ») avant de rallumer l'appareil. Pour le réarmement, il faut dévisser le bouchon noir et appuyer sur le bouton au-dessous.

...coupure d'énergie électrique (black out)

En cas de coupure d'énergie électrique pendant un délai inférieur à Pr48, dès qu'elle sera rétablie l'appareil se mettra immédiatement en phase de travail (en reprenant la puissance de travail configurée).

En cas de coupure d'énergie électrique pendant un délai supérieur à Pr48, dès qu'elle sera rétablie, l'appareil se mettra en état de « *STAND-BY PUL* » (*état de veille*) et effectuera tout le cycle d'arrêt et de nettoyage jusqu'à son refroidissement complet. Après tout cela, le cycle normal d'allumage sera rétabli et recommencera ensuite à travailler à la puissance programmée.

État précédent	Durée du black-out	État après rétablissement du courant
ÉTEINT	Quelconque	ÉTEINT
CHECK UP	Quelconque	CHECK UP
CHARGEMENT GRANULÉS	Quelconque	ALARME BLACK OUT
ATTENTE FLAMME	Quelconque	ALARME BLACK OUT
ATTENTE FLAMME/ CHARGEMENT GRANULÉS	Quelconque	ALARME BLACK OUT
STABILISATION	Durée < Pr48	STABILISATION
STABILISATION	Durée > Pr48	STAND-BY PUL avec rallumage automatique après refroidissement de l'appareil
TRAVAIL (phase quelconque)	Durée < Pr48	TRAVAIL (phase quelconque)
TRAVAIL (phase quelconque)	Durée > Pr48	STAND-BY PUL avec rallumage automatique après refroidissement de l'appareil
NETTOYAGE DU BRASIER	Durée < Pr48	NETTOYAGE DU BRASIER
NETTOYAGE DU BRASIER	Durée > Pr48	STAND-BY PUL avec rallumage automatique après refroidissement de l'appareil
EXTINCTION	Quelconque	ARRÊT et après refroidissement ÉTEINT
STAND-BY	Quelconque	STAND-BY

Signalisation des alarmes

Le tableau qui suit donne une description des alarmes éventuelles signalées.

AFFICHAGE À L'ÉCRAN	ORIGINE DE L'ALARME
AL 01 – BLACK OUT	Alarme black-out. Quand il y a une coupure de courant dans des conditions déterminées (voir « <i>Que se passe-t-il si...</i> »)
AL 02 – TEMP. FUMÉES	Sonde de température des fumées en panne ou débranchée.
AL 03 – REG. CODEUR	Elle se vérifie lorsque la vitesse détectée par l'aspirateur des fumées ne correspond pas à celle configurée.
AL 04 – NO ENCODER	Aspirateur des fumées ou codeur aspirateur des fumées en panne. Quand le codeur (tachymètre) présent dans l'aspirateur détecte une vitesse de ce dernier égale à 0.
AL 05 – ÉCHEC ALLUMAGE	Échec de l'allumage. Lorsque la température minimale dans la chambre de combustion (Pr13) n'est pas atteinte dans le délai maximal du cycle d'allumage (Pr01).
AL 06 – VÉRIFICATION DES GRANULÉS	Arrêt imprévu durant la phase de travail. Quand la température dans la chambre de combustion durant la phase de travail descend au-dessous du seuil minimum (Pr13).
AL 07 – SÉC. THERMIQUE	Sécurité thermique. Elle se vérifie lorsque le thermostat de sécurité intervient (surchauffe du réservoir de granulés) ou porte ouverte ou mal fermée. En cas d'intervention du thermostat de sécurité, il faut réarmer manuellement (voir les « <i>Composants de l'appareil</i> »).
AL 08 – PAS DE DÉPRESS.	Pas de dépression. Elle se produit lorsque le pressostat des fumées intervient pour des raisons de faible tirage dans le conduit de cheminée ou avec le couvercle du réservoir des granulés ouvert.
AL 10 – SÉCURITÉ VIS SANS FIN	Elle se produit quand un chargement continu de granulés se vérifie (le motoréducteur de la vis sans fin ne s'arrête pas pendant au moins 0,2 secondes dans l'intervalle maximum de fonctionnement de 8,0 secondes. Avant l'alarme, un relais de sécurité intervient et débranche l'alimentation électrique du motoréducteur.
AL 11 – TIRAGE INSUFFISANT	Elle se vérifie lorsque le débit d'air comburant relevé est inférieur au seuil configuré. (NON PRÉVU SUR CE PRODUIT.
AL 12 – NETTOYEUR EN PANNE	Elle se vérifie lorsque le brasier pendant la phase de nettoyage (initiale et en arrêt) n'est pas alimenté correctement.

Chaque condition d'alarme entraîne l'arrêt immédiat de l'appareil. L'état d'alarme est atteint après le délai configuré sur Pr11 (*valeur réglée en usine 90"*) et peut être mis à zéro en appuyant sur la touche 3. En cas de panne, contacter le *Centre d'assistance technique agréé NORDIC FIRE*.

NETTOYAGE ET ENTRETIEN

Précautions à prendre avant le nettoyage

Avant d'effectuer une quelconque opération de nettoyage ou d'entretien, s'assurer que :

- l'appareil est éteint et complètement froid ;
- les cendres sont complètement froides.
- l'aspirateur vide cendres utilisé pour le nettoyage est approprié et que son filtre est en bon état.

Avant de remettre en service l'appareil, réinstaller tous les composants précédemment démontés.

Durant les opérations de nettoyage, utiliser les équipements de protection individuelle prévus par la directive 89/391/CEE.

La fréquence de nettoyage dépend du type et de la qualité des granulés brûlés. Par conséquent les temps indiqués par la suite peuvent varier d'un cas à l'autre.

Tout problème de l'appareil dérivant de son absence de nettoyage ne sera pas couvert par la garantie. Le non-respect de ces opérations peut compromettre la sécurité du produit.

Les opérations de nettoyage peuvent être effectuées par l'utilisateur final, comme cela est indiqué dans les paragraphes ci-après.

Nettoyage ordinaire

Le nettoyage courant de l'appareil doit être effectué au moins toutes les 30 heures de fonctionnement ou après 6-8 cycles d'allumage, afin de toujours garantir un rendement efficace et un fonctionnement optimal de celui-ci. Procéder comme indiqué ci-dessous :

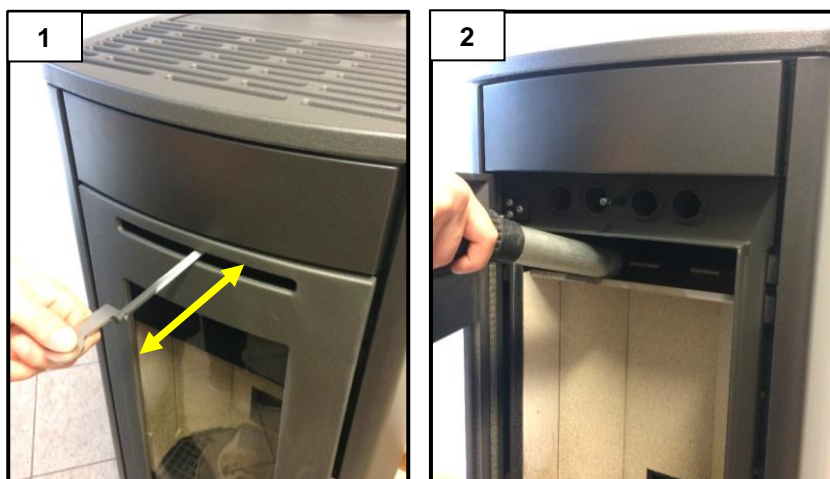

Utiliser le *crochet de nettoyage du racleur avant* spécial pour saisir la tige puis la bouger en avant et en arrière pour nettoyer l'échangeur d'air des résidus de combustion (fig. 1). Aspirer ensuite le résidu de cendres qui s'est déposé au-dessus du diffuseur de flamme (fig. 2).

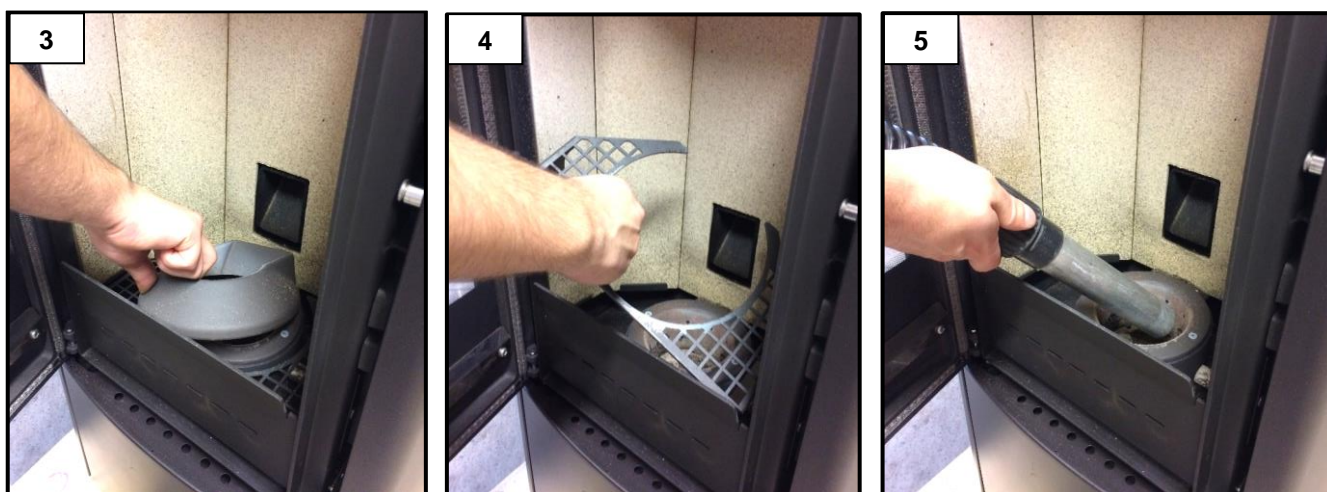

Enlever la bague de couverture du brasier et la grille, et enlever les résidus de combustion (fig. 3 et 4).

Aspirer la cendre qui s'est déposée dans le brasier et hors du brasier (fig. 5). Si nécessaire, gratter pour éliminer les éventuels résidus de combustion présents sur le fond.

ATTENTION : utiliser un aspirateur vide cendres approprié, équipé d'un filtre à maille fine pour éviter de renvoyer dans l'environnement la cendre aspirée et d'endommager l'aspirateur vide cendres. L'utilisation d'aspirateurs est déconseillée.

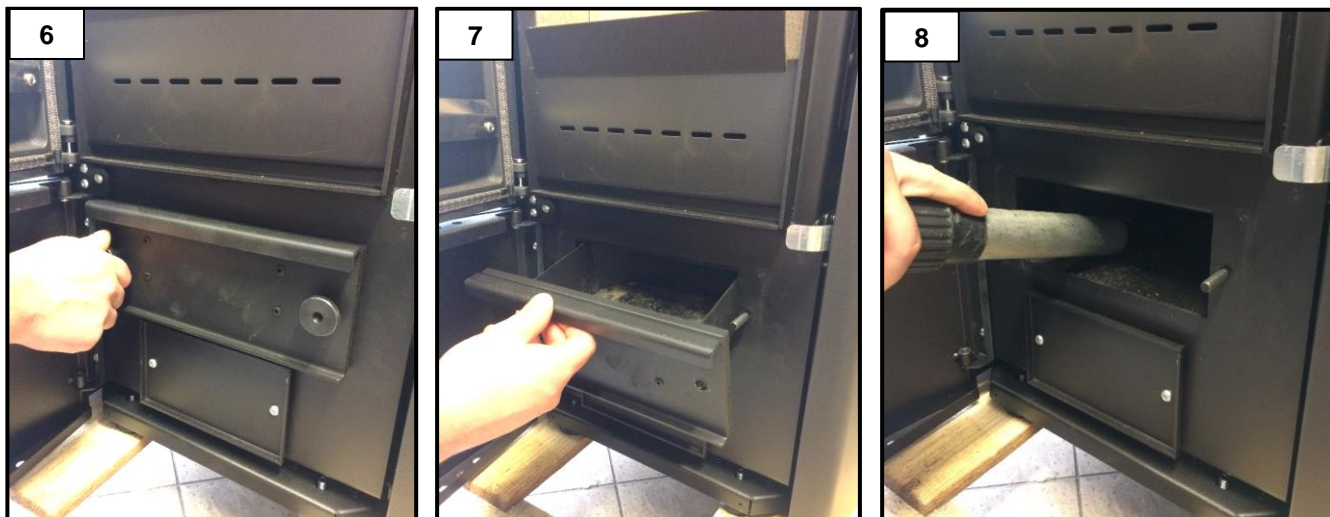

Après avoir ouvert le portillon d'inspection inférieur, dévisser les deux molettes du tiroir à cendres (fig. 6) et vider ce dernier (fig. 7).

Aspirer l'éventuel résidu présenté à l'intérieur du logement du tiroir à cendres (fig. 8).

Remonter ensuite tous les composants démontés précédemment en faisant attention à la bonne étanchéité des joints.

Nettoyage extraordinaire

Le nettoyage extraordinaire de l'appareil doit être effectué par l'installateur au moins toutes les 2000 heures ou au moins une fois par an afin de toujours garantir un rendement efficace et un fonctionnement optimal de celui-ci. Procéder comme indiqué ci-dessous :

Effectuer le nettoyage ordinaire ;

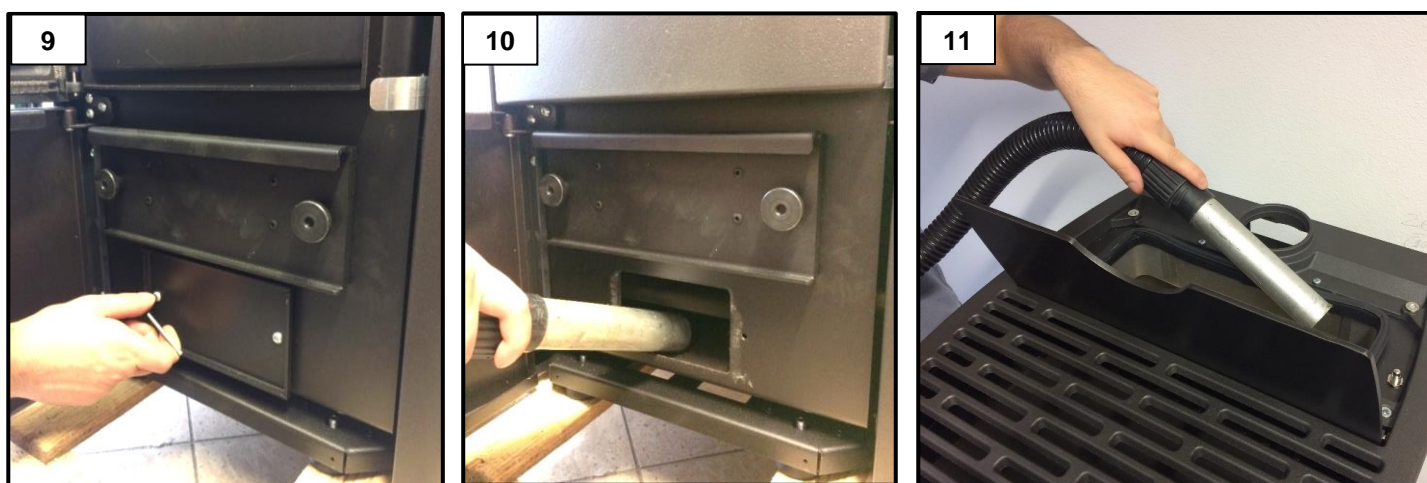

Retirer le clapet d'inspection en dévissant les deux vis (fig. 9) et aspirer les résidus présents à l'intérieur du logement inspecté (fig. 10).

Pour un fonctionnement correct, il est nécessaire d'aspirer le dépôt de sciure présent sur le fond du réservoir (fig. 11) au moins tous les 30 jours. **À chaque fin de saison, il faut vider complètement le réservoir à granulés.**

Nettoyage annuel

Le nettoyage annuel de l'appareil doit être effectué par l'installateur au moins une fois par an afin de toujours garantir un rendement efficace et un fonctionnement optimal de celui-ci. Procéder comme indiqué ci-dessous :

Effectuer le nettoyage ordinaire et extraordinaire ;

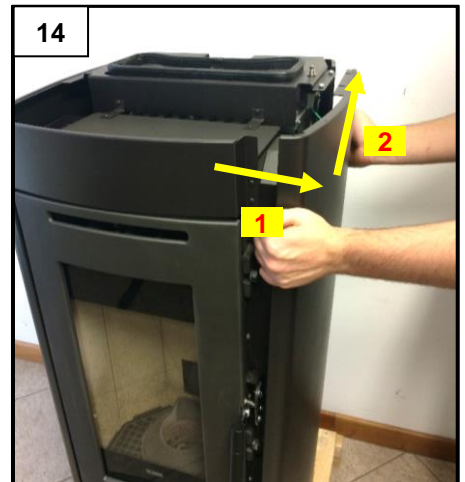
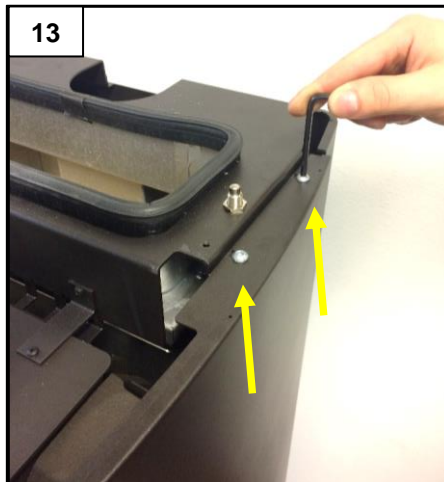
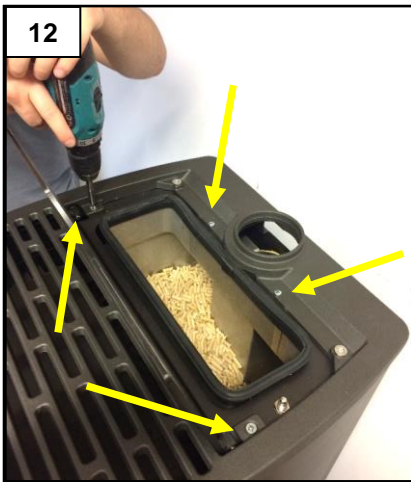

Retirer le dessus en fonte en dévissant les quatre vis indiquées sur la photo (fig. 12).

Desserrer les deux vis indiquées sur la photo (fig. 13) et démonter les côtés droit et gauche (fig. 14).



Démonter le couvercle de l'échangeur en fonte en dévissant les cinq vis indiquées sur la photo (fig. 15 et 16).

Nettoyer avec un écouvillon ou un aspirateur l'éventuel dépôt de poussière présent sur l'échangeur en fonte (fig. 17).

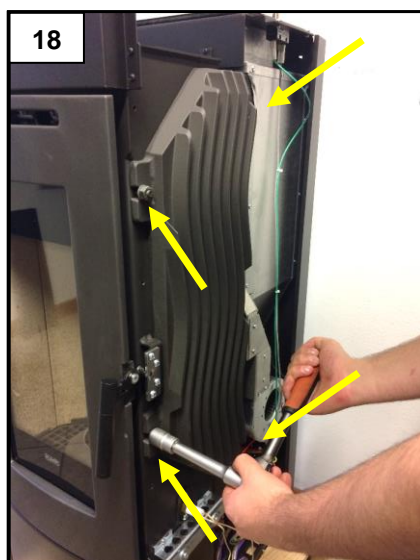

Démonter l'échangeur en fonte (fig. 19) en dévissant les 4 écrous indiqués sur la photo (fig. 18).

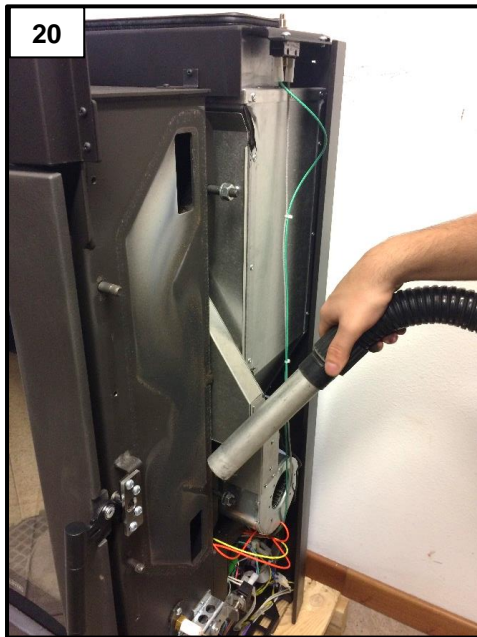

Raclar avec une petite spatule en acier et aspirer les parois latérales du poêle (fig. 20) ainsi que les parois intérieures de l'échangeur en fonte (fig 21).

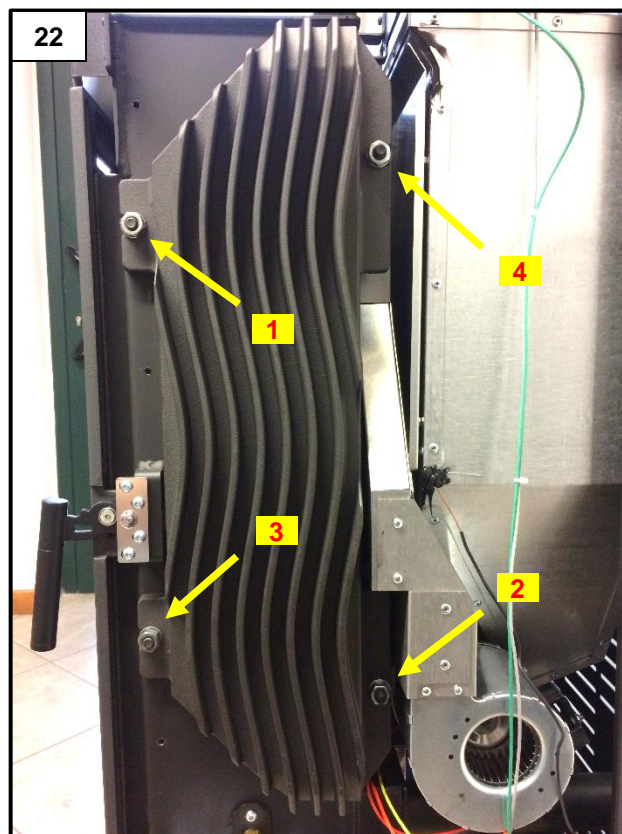

Remonter ensuite tous les composants démontés précédemment en faisant attention à la bonne étanchéité des joints. Lors du serrage des écrous de l'échangeur en fonte, afin d'assurer l'étanchéité des joints, il convient de procéder en respectant l'ordre illustré sur la figure (de 1 à 4) (fig. 22).

Nettoyage des vermiculites

Les vermiculites n'ont besoin d'aucun entretien particulier et, si nécessaire, elles doivent être seulement dépoussiérées délicatement avec un pinceau. Pour ne pas compromettre la durée, la propreté ne doit pas être faite en utilisant des éponges abrasives, des chiffons humides ou le tuyau de l'aspirateur vide cendres directement en contact.



Retirer le diffuseur de flammes comme illustré (fig. 23).

Pour retirer les plaques en vermiculite, il faut d'abord retirer les plaques extérieures puis celle située à l'arrière (fig. 24 et 25).

ATTENTION : manipuler avec soin les plaques en vermiculite car elles ne résistent pas aux chocs.

Nettoyage de la porte en vitrocéramique

La vitre doit toujours être nettoyée quand l'appareil est éteint et complètement froid. Utiliser un chiffon humide ou du détergent spécial pour vitrocéramique. Ne pas utiliser d'éponges abrasives. Ne pas nettoyer la vitre avant qu'elle ait complètement refroidi. Les écarts de température risquent de la briser.

Nettoyage du conduit de cheminée

Procéder au nettoyage du conduit de cheminée au moins une fois par an, au début de l'hiver, et chaque fois que cela s'avère nécessaire. Il est nécessaire de contrôler le risque de présence d'obstructions du conduit de cheminée avant d'allumer l'appareil après un arrêt prolongé. Un manque de nettoyage du conduit de cheminée peut compromettre le fonctionnement de l'appareil et de ses composants.

La fréquence de nettoyage de l'appareil et du conduit de cheminée dépend de la qualité des granulés utilisés.

UTILISER DES GRANULÉS D'EXCELLENTE QUALITÉ POUR OBTENIR LES MEILLEURS RÉSULTATS.

Entretien

L'entretien régulier et systématique est une condition fondamentale pour un fonctionnement correct, un excellent rendement thermique et une durée de vie prolongée de l'appareil, c'est pourquoi il est recommandé de faire contrôler l'appareil par un personnel qualifié au moins une fois par an, en début de saison.

Il faut contrôler périodiquement les joints car ces derniers assurent l'étanchéité de l'appareil et donc son bon fonctionnement. S'ils sont usés ou abîmés, il faut les faire remplacer immédiatement par un **Centre d'assistance technique agréé NORDIC FIRE**.

Pour un bon fonctionnement de l'appareil, il faut que ce dernier soit soumis à un entretien courant effectué par un Centre technique agréé NORDIC FIRE au moins une fois par an.

SCHÉMAS ÉLECTRIQUES ET TABLEAUX DE PARAMÈTRES

Les schémas de câblage et les paramètres de l'appareil sont visibles en scannant le code QR suivant avec votre smartphone.

Schémas Électriques



https://docs.nordicfire.nl/it/guide/help/cs-sche-r023-2_m-1-nf

Tableaux De Paramètres



<https://docs.nordicfire.nl/it/guide/help/cs-ivr-par-1>

Copyright © 2021 NORDIC FIRE

Alle Rechte vorbehalten. Die Vervielfältigung beliebiger Teile dieses Handbuchs in irgendeiner Form ohne ausdrückliche schriftliche Genehmigung der Fa. NORDIC FIRE ist verboten. Der Inhalt dieses Handbuchs kann ohne vorherige Mitteilung geändert werden. Die Sammlung und Überprüfung der in diesem Handbuch enthaltenen Dokumentation erfolgte sehr sorgfältig, jedoch kann NORDIC FIRE keinerlei Haftung übernehmen, die auf ihrer Benutzung beruht.

INHALTSVERZEICHNIS

INHALTSVERZEICHNIS	1
EINLEITUNG	2
WICHTIGE SICHERHEITSHINWEISE	2
GERÄT UND PELLETS	3
BAUTEILE DES GERÄTS	3
TECHNISCHE MERKMALE	4
ABMESSUNGEN UND ANSCHLUSSDATENBLÄTTER	4
MERKMALE DER PELLETS	5
ANFORDERUNGEN AN DEN INSTALLATIONSORT	5
AUFSTELLUNG	5
FREIRAUM UM UND OBERHALB DES GERÄTS	6
AUßENLUFTEINTRITT	6
SCHORNSTEIN UND ANSCHLUSS AN DIESEN	7
SCHORNSTEINKOPF	8
STROMANSCHLUSS	9
ANSCHLUSS AN RAUMTHERMOSTAT ODER RAUMTEMPERATURFÜHLER	9
BESCHREIBUNG DER KOMPONENTEN	10
FUNKFERNBEDIENUNG	10
HILFSBEDIENFELD	11
DISPLAY	12
DAS MENÜ	12
ANFANGSKONFIGURATION	17
VERBINDUNG DER FUNKFERNBEDIENUNG	17
VERBINDUNG MIT DEM WLAN-NETZ	17
INBETRIEBSETZUNG	18
ERSTMALIGES EINSCHALTEN	18
ZÜNDPHASE	18
BETRIEBSPHASE	18
AUSSCHALTZYKLUS	19
ÄNDERN DER HAUPT-RAUMTEMPERATUR-EINSTELLUNG	19
ÄNDERN DER LEISTUNGSEINSTELLUNG	19
ÄNDERN DER DREHZAHLEINSTELLUNGEN DER FAN	19
ÄNDERN DER TEMPERATUREINSTELLUNGEN DER KANALISIERTEN RÄUME	20
PROBLEME, STÖRUNGEN, ALARME, NÜTZLICHE RATSCHLÄGE	20
WAS SIE WISSEN SOLLTEN	20
WAS PASSIERT, WENN	20
ALARMMELDUNGEN	21
REINIGUNG UND WARTUNG	22
VORSICHTSMAßNAHMEN VOR DER REINIGUNG	22
GEWÖHNLICHE REINIGUNG	22
AUßERORDENTLICHE REINIGUNG	23
JÄHRLICHE REINIGUNG	23
REINIGUNG DER VERMICULIT-TEILE	25
REINIGUNG DER GLASKERAMIKSCHEIBE	26
REINIGUNG DES SCHORNSTEINS	26
WARTUNG	26
SCHALTPLAN UND PARAMETERTABELLEN	26

EINLEITUNG

Wichtige Sicherheitshinweise

Vor der Installation und Benutzung des Produkts diese Anweisungen lesen.

- Das Gerät darf nur von einer kompetenten Person installiert und in Betrieb genommen werden, die die geltenden Sicherheitsvorschriften kennt und einhält. Diese Person haftet in vollem Umfang für die endgültige Installation und den einwandfreien Betrieb. NORDIC FIRE haftet in keiner Weise bei Missachtung dieser Vorsichtsmaßnahmen.
- Alle örtlichen Bestimmungen, einschließlich jener, die sich auf nationale und europäische Normen beziehen, müssen bei der Installation und der Verwendung des Geräts beachtet werden.
- Den Rauchaustritt des Produkts an einen Schornstein anschließen, der die im Abschnitt „Schornstein und entsprechende Anschlüsse“ dieses Leitfadens für den Benutzer angegebenen Merkmale besitzt.
- Das Gerät ist nicht zur Installation in einem gemeinsamen Schornsteinsystem geeignet.
- Im Falle eines Brands im Schornstein geeignete Systeme zur Erstückung der Flammen anwenden oder die Feuerwehr rufen.
- Das Produkt nur an geerdete Stromsteckdosen anschließen. Die Benutzung von Steckdosen vermeiden, die durch automatische Schalter oder Timer kontrolliert werden.
- Das Versorgungskabel nicht verwenden, sollte es beschädigt oder verschlissen sein.
- Bei Verwendung einer Mehrfachsteckdose ist sicherzustellen, dass die Gesamtspannung der angeschlossenen Geräte die von der Steckdose gestützte nicht überschreitet. Außerdem ist zu kontrollieren, ob die Gesamtspannung aller an die Wandsteckdose angeschlossenen Geräte den zulässigen Höchstwert nicht überschreitet.
- Der Stecker des Geräte-Versorgungskabels darf erst angeschlossen werden, nachdem die Installation und der Zusammenbau des Geräts fertiggestellt wurden; zudem muss er nach der Installation zugänglich bleiben, sollte das Gerät nicht mit einem geeigneten und zugänglichen zweipoligen Schalter versehen sein.
- Das Gerät oder seine Teile nicht mit leicht entflammaren Stoffen reinigen.
- Keine entflammaren Stoffe und Behälter im Raum abstellen, in dem das Gerät installiert ist.
- Das Gerät funktioniert ausschließlich mit Holzpellets und geschlossener Feuerraumtür.
- Während des normalen Betriebs NIEMALS die Tür des Geräts öffnen.
- Die Verwendung minderwertiger Pellets oder anderer Materialien beeinträchtigt die Funktionen des Geräts und kann zum Erlöschen der Garantie und der damit verbundenen Haftung des Herstellers führen.
- Das Gerät nicht zur Abfallverbrennung oder auf irgendeine andere Art als die, für die es konzipiert wurde, verwenden.
- Keine anderen als die empfohlenen Brennstoffe verwenden.
- Keine flüssigen Brennstoffe verwenden.
- Wenn das Gerät in Betrieb ist, erreicht es vor allem an den Außenflächen Höchsttemperaturen bei Berührung, weshalb es vorsichtig zu handhaben ist, um Verbrennungen zu vermeiden.
- Brennstoff und entflammare Materialien in einem angemessenen Sicherheitsabstand aufbewahren.
- Nur vom Hersteller empfohlene Originalersatzteile verwenden.
- Nicht genehmigte Änderungen des Geräts sind verboten.
- Die heißen Teile des Produkts (Glaskeramik, Rauchrohr) während des normalen Betriebs nicht berühren.
- Das Gerät nicht berühren, wenn man barfuß geht und/oder Teile des Körpers nass oder feucht sind.
- Die Elektrotafel über die entsprechende Taste ausschalten. Das Stromversorgungskabel nicht aus der Steckdose ziehen, wenn das Gerät in Betrieb ist.
- Während der Zündphase und des normalen Gerätebetriebs stets einen angemessenen Sicherheitsabstand einhalten und nicht vor dem Gerät stehen bleiben.
- Kinder während des normalen Betriebs vom Gerät fernhalten. Die heißen Teile können Verbrennungen verursachen.
- Die Verpackungsteile nicht in der Reichweite von Kindern oder behinderten Personen ohne Aufsicht aufbewahren.
- Kindern und unerfahrenen Personen ist die Benutzung des Geräts zu untersagen; Kinder dürfen nicht mit dem Gerät spielen.
- Das Gerät darf von Kindern über 8 Jahren und von Personen mit eingeschränkten körperlichen, sinnlichen oder mentalen Fähigkeiten bzw. ohne Erfahrung oder entsprechend erforderliche Kenntnisse verwendet werden, solange dies unter Aufsicht erfolgt oder die betreffenden Personen in den sicheren Gebrauch des Geräts und in das Verständnis der mit dem Gerät verbundenen Gefahren eingewiesen werden.
- Reinigungs- und Wartungsarbeiten, für deren Ausführung der Benutzer zuständig ist, dürfen nicht von Kindern ohne Aufsicht ausgeführt werden.
- Das Gerät strikt unter Einhaltung der Anweisungen dieses Bedienungshandbuchs verwenden; Das vorliegende Bedienungshandbuch ist fester Bestandteil des Geräts. Im Falle eines Verkaufs des Produkts ist der Benutzer verpflichtet, dem Käufer auch das vorliegende Handbuch zu übergeben.
- Das Gerät eignet sich nur zur Verwendung in Innenräumen.

NORDIC FIRE lehnt jede Haftung für unfälle ab, die aus der missachtung der im vorliegenden handbuch enthaltenen angaben entstehen.

NORDIC FIRE lehnt ferner jede Haftung ab, die auf missbräuchlicher verwendung des produkts, nicht genehmigten abänderungen und/oder reparaturen oder auf verwendung nicht originaler oder nicht speziell für dieses modell konzipierter ersatzteile beruht.

NORDIC FIRE haftet nicht für die zur installation des produkts vorgenommenen arbeiten, für die allein der installateur haftet, der auch für die durchführung der überprüfungen des schornsteins und des aussenlufteintritts sowie für die korrektheit der vorgeschlagenen installationslösungen verantwortlich ist. Alle sicherheitsvorschriften, die von den besonderen, im installationsland geltenden gesetzen vorgesehen sind, müssen beachtet werden.

Die ausserordentliche wartung darf nur von autorisiertem fachpersonal vorgenommen werden.

Zur Gültigkeit der Garantie muss der Benutzer die im vorliegenden Handbuch enthaltenen Vorschriften beachten, insbesondere:

- Das Gerät darf nur im Rahmen seines Bestimmungszweckes verwendet werden.
- Alle Wartungsarbeiten sind regelmäßig und konstant auszuführen.

- Das Gerät darf nur von erfahrenen und kompetenten Personen verwendet werden.
- Die Missachtung der in diesem Handbuch enthaltenen Vorschriften führt zum automatischen Verfall der Garantie.**

GERÄT UND PELLETS

Bauteile des Geräts

Das Gerät wird mit folgendem Material geliefert:

- 1 Gebrauchs-, Installations- und Wartungsanleitung;
- 1 Versorgungskabel;
- 1 Haken zur Reinigung des frontalen Wärmetauschers;
- 1 Funkfernbedienung.

Die folgenden Abbildungen dienen lediglich als Hinweis auf das Gerät:

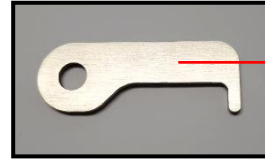

Haken zur Reinigung des frontalen Wärmetauschers.

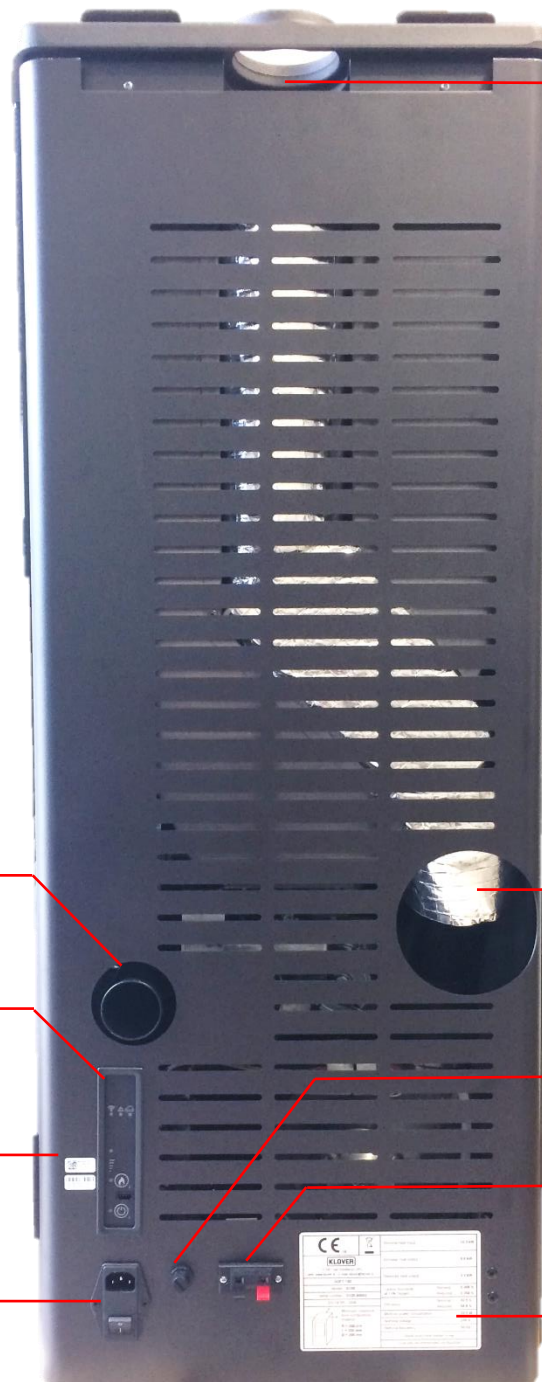

Rauchabzug
Vorrüstung oben.

Ansaugrohr.

Rauchabzug
Vorrüstung hinten.

Hilfsbedienfeld.

Sicherheitsthermostat
mit Rücksetzung von Hand.

WLAN-Informationen
(MAC-Adresse und
Registrierungscode).

T.RAUM-Klemme
Anschluss für Raumthermostat.

Entstörfilter:
Hauptschalter, Anschluss für
Versorgungskabel und 2
eingebaute Sicherungen
(4A 250V).

CE-Kennzeichnung
mit Seriennummer.

Technische Merkmale

		1	2	3
		ILVAR 7 VESPER	ILVAR 9 THOR	STORE
Nennwärmebelastung	kW	8,01	10,3	7,9
	kcal/h	6.889	8.858	6.794
Reduzierte Wärmebelastung	kW	2,7	2,7	4,1
	kcal/h	2.322	2.322	3.526
Nennwärmeleistung	kW	7,41	9,56	7,2
	kcal/h	6.373	8.222	6.192
Reduzierte Wärmeleistung	kW	2,55	2,55	3,8
	kcal/h	2.193	2.193	3.268
Wirkungsgrad bei Nennwärmeleistung	%	92,5	92,5	91,7
Wirkungsgrad bei reduzierter Wärmeleistung	%	94,5	94,5	92,9
CO-Wert bei 13 % Sauerstoff und Nennwärmeleistung	%	0,012	0,008	0,012
CO-Wert bei 13 % Sauerstoff und reduzierter Wärmeleistung	%	0,054	0,054	0,052
Max. Stromaufnahme	Watt	340*	340*	340*
Stromaufnahme im Betrieb	Watt	30	32	32
Nennspannung	V	230	230	230
Nennfrequenz	Hz	50	50	50
Durchmesser Rauchgasrohr	mm	80	80	80
Durchmesser Luftansaugrohr	mm	40	50	50
Mindestkaminzug bei Nennwärmeleistung	Pa	10,4	10,6	9,0
Mindestkaminzug bei reduzierter Wärmeleistung	Pa	9,8	9,8	9,7
Verbrennungsgasmasse bei Nennwärmeleistung	g/s	5,6	6,6	5,3
Verbrennungsgasmasse bei reduzierter Wärmeleistung	g/s	3,5	3,5	3,8
Fassungsvermögen Pelletbehälter ohne (bzw. mit Kanalisierung)	kg	20	24	-
Durchschnittliche Rauchtemperatur am Ausgang bei Nennwärmeleistung	°C	115	122	131,7
Durchschnittliche Rauchtemperatur am Ausgang bei reduzierter Wärmeleistung	°C	60	60	93,2
Mindestsicherheitsabstand zu entflammaren Materialien (seitlich/hinten/vorn)	mm	200 / 200 / 800	200 / 200 / 800	200 / 200 / 800

* Nur während der Zündphase aufgenommene Leistung.

Die Heizleistung des Geräts richtet sich nach der Art der verwendeten Pellets.

Abmessungen und Anschlussdatenblätter

Alle technischen Datenblätter mit Abmessungen und Verbindungen können durch Scannen des folgenden QR-Codes von Ihrem Smartphone aus angezeigt werden:

1



2



3



<https://docs.nordicfire.nl/it/guide/help/cs-ivr7-tds-1>

<https://docs.nordicfire.nl/it/guide/help/cs-ivr9-tds-1>

<https://docs.nordicfire.nl/it/guide/help/cs-tjm-tds-1>

Merkmale der Pellets

Der Betrieb des Geräts wurde mit allen marktüblichen Pelletarten getestet. Die verwendeten Pellets müssen folgende Merkmale aufweisen:

- Durchmesser 6 mm.
- Maximale Länge 35 mm.
- Maximaler Feuchtigkeitsgehalt 8 – 9 %.
- 100 % Holz. Keinerlei Zusatzstoffe.
- Aschenrückstände maximal 1,1 %.

Für den optimalen Betrieb des Geräts wird empfohlen, nur Pellets guter Qualität zu verwenden. **Die Pellets sind mit einer Schaufel und nicht direkt aus dem Sack in den Behälter zu füllen.**

Qualitativ hochwertige Pellets müssen folgende Merkmale aufweisen:

- Sie müssen aus Zylindern mit konstantem Durchmesser bestehen und eine glatte, glänzende Oberfläche aufweisen.
- In den Packungen darf sich nicht viel Holzstaub befinden.
- Eine Handvoll Pellets nehmen und in eine mit Wasser gefüllte Schüssel geben: Qualitativ hochwertige Pellets sinken, während minderwertige Pellets eher an der Oberfläche schwimmen.
- Auf der Verpackung müssen die Daten der Qualitätszertifizierungen und insbesondere die Beachtung internationaler Normen wie EN14961-2, DIN 51731 und O-NORM M7135 angegeben sein.
- Die Verpackungen müssen unversehrt sein, da die Pellets dazu neigen, Feuchtigkeit aufzunehmen. Feuchtigkeit verringert nicht nur die Heizleistung, sondern erhöht auch den abgegebenen Rauch und führt dazu, dass das Produkt aufquillt, wodurch sich Probleme am Gerät ergeben können.

Bei der Pelletproduktion müssen internationale Normen (z. B. EN 14961-2, DIN 51731 und ÖNORM M7135) eingehalten werden, die Mindestwerte zur Überprüfung der Pelletqualität festsetzen. Um die richtige Wahl des Brennstoffs zu erleichtern, ist nachstehend eine der üblichen Zertifizierungsmarken zur Identifizierung der Pelletqualität aufgeführt:

Angabe der Norm, Grundlage für die ENplus Qualitätsklassen

Angabe der Qualitätsklasse der zertifizierten Pellets (vorzugsweise A1)



IT xxx

Code des zertifizierten Unternehmens, aus zwei Elementen bestehend:

- Abkürzung des Landes des Herstellers (z.B. „IT“)
- Fortlaufende Nummer, die beim Erhalt der Zertifizierung zugewiesen wird (z.B. „xxx“)

Die Verwendung minderwertiger Pellets oder anderer Materialien beeinträchtigt die Funktionen des Geräts und kann zum Erlöschen der Garantie und der damit verbundenen Haftung des Herstellers führen.

Um eine problemlose Verbrennung zu garantieren, müssen die Pellets trocken gelagert werden.

ANFORDERUNGEN AN DEN INSTALLATIONSORT

Aufstellung

Der erste Schritt für eine optimale Installation ist, einen geeigneten Standort für das Gerät auszumachen. Hierzu folgende Kriterien beurteilen:

- Möglichkeit, einen Außenlufteintritt zu schaffen.
- Möglichkeit, einen Schornstein gerade und möglichst koaxial zum Rauchausgang des Geräts anzuordnen.
- Einfacher Zugang für die Reinigung des Geräts, der Abgasleitungen und des Schornsteins.

Das Gerät ist auf einem Fußboden mit angemessener Tragfähigkeit zu installieren. Wenn der vorhandene Bau diese Anforderung nicht erfüllt, sind geeignete Maßnahmen zu ergreifen (z. B. Lastverteilungsplatte).

Minimaler Sicherheitsabstand zu entflammaren Materialien: 200 mm von den Seiten und 800 mm von der Vorderseite des Geräts.

Zum Bewegen des Geräts keine Kraft auf den Griff, die Glasscheibe oder die Kacheln ausüben.

Der Installationsort muss einen leichten Zugang garantieren, sodass das Gerät, die Abgasleitungen und der Schornstein vom autorisierten technischen Kundendienst problemlos gereinigt und jederzeit gewartet werden können.

Das Gerät nach der Definition des bestmöglichen Einbauorts aufstellen. Dazu die folgenden Anweisungen genauestens einhalten.

Die Installation des Geräts in kleinen Räumen, Schlafzimmern, Badezimmern und in explosionsgefährdeten Bereichen ist verboten.

Freiraum um und oberhalb des Geräts

In der nachstehenden Übersicht sind die einzuhaltenden Mindestmaße für die Aufstellung des Geräts zu Wänden oder schweren, nicht leicht zu versetzenden Möbeln angegeben.

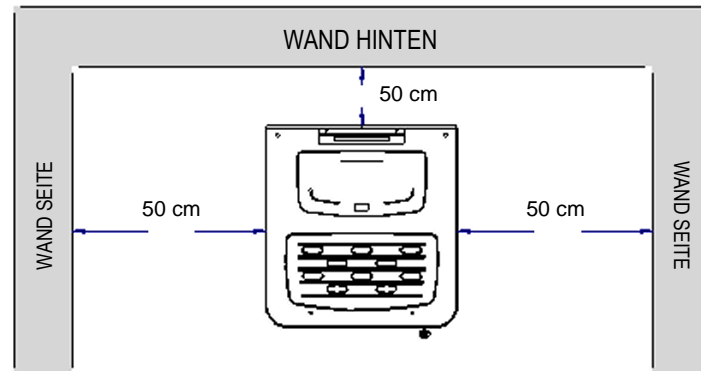

Eventuelle Borde oder Zwischendecken über dem Gerät müssen sich in einem Abstand von mindestens 50 cm vom oberen Teil des Geräts befinden. Möbel und bewegliche Gegenstände, die aus entflammaren Materialien hergestellt sind, sind mindestens 50 cm von den Seitenwänden des Geräts aufzustellen. Diese Gegenstände sind bei der Wartung des Geräts zu entfernen.

Alle Einrichtungen, die sich entzünden könnten, vor den heißen Strahlungen des Feuers schützen.

Außenlufteintritt

Das Gerät benötigt für den Betrieb Verbrennungsluft aus dem Raum. Daher ist es unerlässlich, dass diese Luft durch einen Außenlufteintritt ersetzt wird. Wird kein Außenlufteintritt vorgesehen, wirkt sich dies negativ auf den Zug im Schornstein und somit auf die Verbrennung und die Sicherheit des Geräts aus.

Es ist deshalb Vorschrift, einen Außenlufteintritt einzurichten, dessen vollständig freier Durchgang **mindestens 80 cm²** beträgt (runde Öffnung mit mindestens 15 cm Durchmesser und Schutz durch ein geeignetes feststehendes und grobmaschiges Gitter).

Handelt es sich bei der Wand hinter dem Gerät um eine Außenwand, empfiehlt es sich, die Öffnung in unmittelbarer Nähe auf einer Höhe von ca. 20 cm vom Boden einzurichten (siehe Beispiel in Abb. A).

Falls der Lufteintritt nicht an der Wand hinter dem Gerät geschaffen werden kann, ist die Öffnung in einer Außenwand des Raums zu bohren, in dem das Gerät installiert ist. Falls die Zuluftöffnung nicht im Aufstellungsraum des Geräts möglich ist, kann diese Öffnung in einem angrenzenden Raum ausgeführt werden unter der Bedingung, dass die Durchgangsöffnung (Minstdurchmesser 15 cm) permanent offen ist.

Die Öffnung muss außen durch ein festes Gitter geschützt werden. Das Schutzgitter muss regelmäßig kontrolliert werden, um festzustellen, ob es nicht verstopft ist und dadurch verhindert, dass Frischluft einströmen kann. **Alle geschaffenen Außenlufteintritte stets frei von eventuellen Verstopfungen halten.**

Die Norm UNI 10683 VERBIETET die Entnahme der Verbrennungsluft aus Garagen, Lagern mit brennbaren Materialien oder Tätigkeiten mit Brandgefahr.

Wenn im Raum andere Heiz- oder Abzugsgeräte vorhanden sind, müssen die Lufteintritte das für den einwandfreien Betrieb aller Geräte erforderliche Luftvolumen garantieren.

Im Raum, in dem das mit Pellets betriebene Gerät installiert ist, dürfen nur Geräte vorhanden sein oder installiert werden, die in Bezug auf den Raum hermetisch funktionieren (z.B. Gasgeräte vom Typ C, wie von UNI 7129 festgelegt) oder jedenfalls den Raum in Bezug auf die Außenumgebung nicht in Unterdruck setzen.

Im selben Raum des Geräts verwendete Abzugsventilatoren können Betriebsprobleme beim Gerät verursachen.

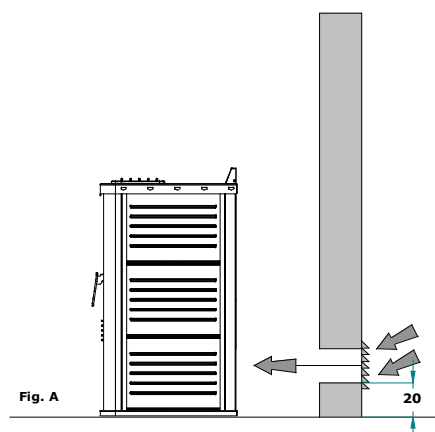

Schornstein und Anschluss an diesen

Der Schornstein ist ein grundlegendes Element für den einwandfreien Betrieb des Geräts. Der Mindestquerschnitt des Schornsteins muss mit dem Wert übereinstimmen, der in der technischen Beschreibung des Geräts aufgeführt ist (80 mm). Jedes Gerät muss einen eigenen Schornstein ohne andere Zuführungen (Heizkessel, Kamine, Öfen usw.) aufweisen. Die Abmessungen des Schornsteins stehen in engem Verhältnis zu seiner Höhe, gemessen ab der Mündung des Geräts bis zur Basis des Schornsteinkopfs. Um den Zug zu garantieren, muss die Oberfläche des Rauchausgangs des Schornsteinkopfs das Doppelte des Querschnitts des Schornsteins betragen. Die Leitung zum Ausstoß der Verbrennungsprodukte, die vom Gerät mit künstlichem Zug erzeugt werden, muss folgenden Anforderungen entsprechen:

- Undurchlässigkeit gegen die Verbrennungsprodukte und angemessene, nichtleitende und den Betriebsbedingungen angepasste Isolierung (vgl. UNI 9615).
- Bauart mit Materialien, die normaler mechanischer Beanspruchung, Hitze, der Wirkung der Verbrennungsprodukte und eventuellem Kondenswasser standhalten.
- Ständig aufsteigender Verlauf mit einer Mindestneigung von 5 % nach dem senkrechten Abschnitt. Der subhorizontal verlaufende Abschnitt darf sich auf eine Länge von höchstens $\frac{1}{4}$ der Nutzhöhe H des Schornsteins belaufen, und jedenfalls **auf höchstens 2.000 mm**.
- Der Innenquerschnitt sollte möglichst rund sein: Quadratische oder rechteckige Querschnitte müssen abgerundete Ecken mit einem Radius von nicht weniger als 20 mm aufweisen.
- Der Innenquerschnitt muss konstant, frei und unabhängig sein.
- Rechteckige Querschnitte müssen ein Seitenverhältnis von maximal 1,5 aufweisen.
- Ist der Schornstein außen montiert, muss er unbedingt isoliert werden, um die Abkühlung des Rauchs und die Kondenswasserbildung zu vermeiden.
- Zur Montage der Rauchkanäle (Abschnitt vom Gerät zur Einmündung in den Schornstein) sind Elemente aus nicht brennbaren Materialien zu verwenden, die den Verbrennungsprodukten und deren eventueller Kondensation standhalten können (**die Verwendung von Rauchgasrohren aus Aluminium ist strengstens verboten**).
- Die Verwendung von Faserzementrohren für den Anschluss der Geräte an den Schornstein ist verboten.
- Die Rauchkanäle dürfen keine Räume durchlaufen, in denen die Installation von Verbrennungsgeräten verboten ist.
- Die Montage der Rauchkanäle muss so erfolgen, dass die Dichte gegen die Rauchgase unter den Betriebsbedingungen des Geräts in Unterdruck garantiert ist.
- Das Montieren horizontaler Abschnitte ist verboten.
- Die Verwendung von Elementen in Gegenneigung ist verboten.
- Der Rauchkanal muss die Entfernung des Rußes ermöglichen oder zu reinigen sein und einen konstanten Querschnitt aufweisen.
- Es ist verboten, im Inneren von Rauchkanälen andere Luftzufuhrkanäle und Rohrleitungen für Anlagenzwecke verlaufen zu lassen, selbst wenn sie überdimensioniert sind.

WEITERE ANGABEN, DIE ZU BERÜCKSICHTIGEN SIND

- Das Gerät funktioniert mit einer Brennkammer mit Unterdruck und einem Rauchgasrohr unter Druck; **daher muss der Rauchabzug absolut dicht sein.**
- Die Rauchgasrohre innerhalb des Installationsraums müssen aus geeignetem Material ([siehe einschlägige Normen](#)) und mit Dichtungen versehen sein; der Mindestdurchmesser beträgt 80 mm.
- Es sind doppelwandige (isolierte) oder mit Steinwolle abgedichtete Rohre zu verwenden. Die Temperatur des Rauchgasrohrs innerhalb des Raums darf 70 °C nicht überschreiten.
- **FÜR DEN ORDNUNGSGEMÄSSEN RAUCHAUSSTOSS IST ZWINGEND EIN ERSTER VERTIKALER ABSCHNITT VON MINDESTENS 1,5 M ZU BILDEN.**
- An jedem Richtungswechsel ein T-Stück mit Inspektionsverschluss vorsehen. Die Rohre müssen die Rauchdichtheit durch Dichtungen mit einer Temperaturbeständigkeit von 250 °C gewährleisten. Die Rohre mit entsprechenden Manschetten an der Wand befestigen, um eventuelle Schwingungen zu vermeiden.
- **ES IST STRENGSTENS VERBOTEN, ZUGREGULIERVENTILE (DROSSELKLAPPEN) ZU INSTALLIEREN.**

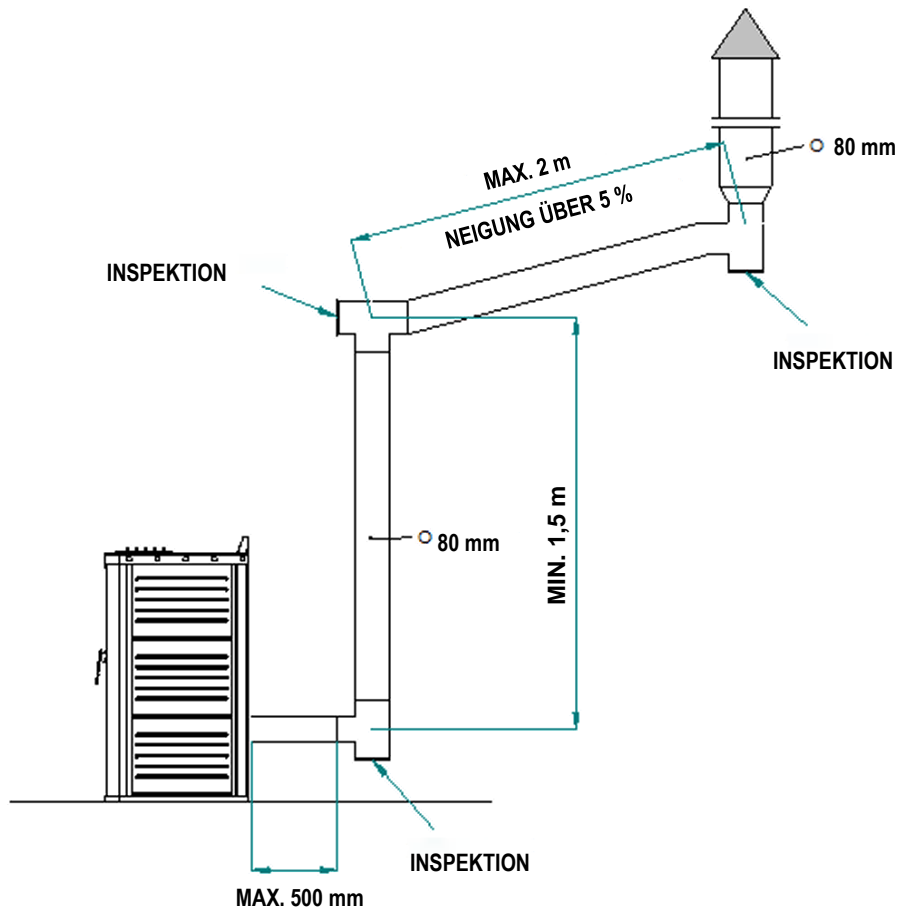

Alte oder zu große Schornsteine (Innendurchmesser über 15 cm) müssen mit einem (mit Steinwolle oder Vermiculit) abgedichteten Rohr aus rostfreiem Stahl verrohrt werden, dessen Größe sich nach dem Verlauf richtet. Der Anschluss am Schornstein muss entsprechend abgedichtet sein.

Bei der Ausführung des Schornsteins dürfen nicht mehr als vier Richtungswechsel, einschließlich des anfänglichen T-Stücks, erfolgen.

Schornsteinkopf

Der **Schornsteinkopf** ist eine Vorrichtung am oberen Abschluss des Schornsteins und dient dazu, die Ableitung der Verbrennungsprodukte nach außen zu erleichtern.

Er muss folgenden Anforderungen entsprechen:

- Der Nutzausgangsquerschnitt darf nicht weniger als das Zweifache jenes des Schornsteins betragen, auf dem er eingesetzt wird;
- Er muss so gestaltet sein, dass er das Eindringen von Regen und Schnee in den Schornstein verhindert;
- Er muss so gebaut sein, dass auch bei Wind aus jeder Richtung und Neigung auf jeden Fall die Ableitung der Verbrennung gesichert ist.

Die Austrittshöhe (unter Höhe ist jene zu verstehen, die dem Scheitelpunkt des Schornsteins, unabhängig von etwaigen Schornsteinköpfen, entspricht) muss sich außerhalb des so genannten Rückflussbereichs befinden, um die Bildung von Gegendruck zu vermeiden, der die freie Ableitung der Verbrennungsprodukte in die Atmosphäre verhindert.

Daher müssen die in den folgenden Abbildungen angegebenen Mindesthöhen beachtet werden:

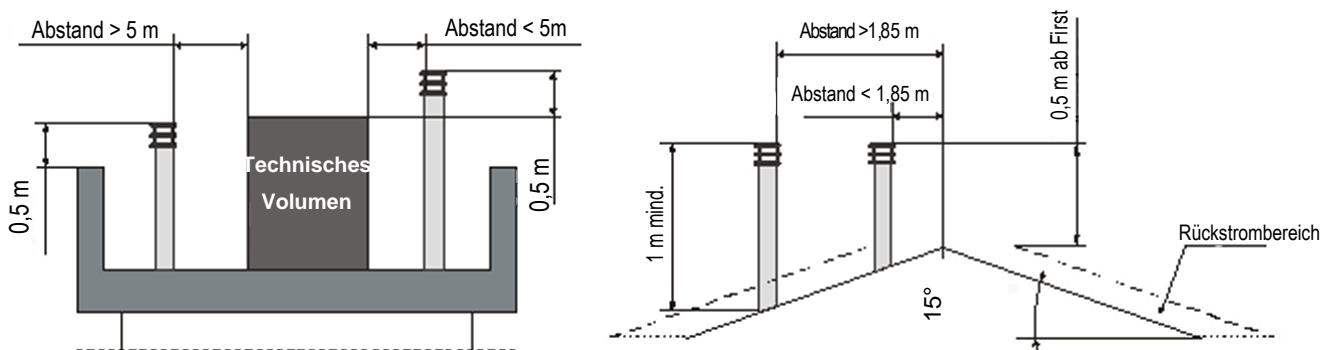

STROMANSCHLUSS

Der Stromanschluss darf **nur von qualifiziertem Personal** durchgeführt werden, das die geltenden allgemeinen und örtlichen Sicherheitsvorschriften einzuhalten hat.

Kontrollieren, ob die Versorgungsspannung und -frequenz 220 V – 50 Hz entsprechen.

Die Sicherheit des Geräts ist gewährleistet, wenn es ordnungsgemäß an eine wirksame Erdleitung angeschlossen ist.

Beim Anschluss an das Stromnetz einen Fehlerstrom-Leitungsschutzschalter (6 A – Id 30 mA) mit angemessenem Lastschalt- und Trennvermögen anbringen. Die elektrischen Anschlüsse, einschließlich der Erdung, sind nach Abschalten des Stroms an der elektrischen Anlage vorzunehmen. Bei der Herstellung der Anlage daran denken, dass die Kabel unbeweglich und fern von Teilen, die Hochtemperatur unterliegen, zu verlegen sind. Bei der Endverkabelung des Schaltkreises nur Bauteile mit angemessenem elektrischem Schutzgrad verwenden. Darauf achten, dass keine Elektrokabel in unmittelbarer Nähe des Rauchgasrohrs verlaufen, es sei denn, dass diese mit geeigneten Materialien isoliert sind.

NORDIC FIRE lehnt jede Haftung für Schäden an Personen, Tieren oder Gegenständen ab, die sich durch eine fehlende Erdung des Geräts und die Nichteinhaltung der IEC-Normen ergeben.

Anschluss an Raumthermostat oder Raumtemperaturfühler

An der Rückseite des Gerätes befinden sich ein oder mehr Klemmleisten zum Anschluss etwaiger Raumthermostate oder Raumtemperaturfühler (Siehe „Bauteile des Geräts“).

In der Tabelle wird die Funktionsweise der Klemmleisten an der Rückwand des Geräts beschrieben.

Klemmleiste	Beschreibung	Art der Steuerung	Wirkung
1	Hauptraum	Nur mit Raumthermostat *	Bei GESCHLOSSENEM Kontakt arbeitet das Gerät weiter mit der eingestellten Leistung, unabhängig von der eingestellten Raumtemperatur (Taste 1) und vom Zustand weiterer eventuell angeschlossener Thermostate oder Raumtemperaturfühler.
			Bei GEÖFFNETEM Kontakt schaltet das Gerät auf Modulation, vorausgesetzt, dass die eingestellte Raumtemperatur (Taste 1) erreicht ist und auch die weiteren, eventuell angeschlossenen Thermostate oder Raumtemperaturfühler keinen Bedarf mehr melden.
2	Kanalisierte Raum 1 (nur bei Modellen mit ein oder zwei kanalisierten Ausgängen)	Mit Raumthermostat * (muss in Pr56 mit Wert T1 aktiviert sein)	Bei GESCHLOSSENEM Kontakt arbeitet das Gerät weiter mit der eingestellten Leistung, unabhängig von der eingestellten Raumtemperatur (Taste 1) und vom Zustand weiterer eventuell angeschlossener Thermostate. Bei GEÖFFNETEM Kontakt schaltet das Gerät auf Modulation, vorausgesetzt, dass die eingestellte Raumtemperatur (Taste 1) erreicht ist und auch die weiteren, eventuell angeschlossenen Thermostate keinen Bedarf mehr melden. Das Kanalisierungsgebläse 1 schaltet in jedem Fall auf Modulation.
		Mit Raumtemperaturfühler ** (muss in Pr56 mit Wert S1 aktiviert sein)	Bei Erreichen der in SET RAUM 1 (Menü 12 - SET KAN. RAUM) eingestellten Temperatur schaltet das Gerät auf Modulation, vorausgesetzt, dass die eingestellte Raumtemperatur (Taste 1) erreicht ist und auch die weiteren, eventuell angeschlossenen Thermostate oder Raumtemperaturfühler keinen Bedarf mehr melden. Das Kanalisierungsgebläse 1 schaltet in jedem Fall auf Modulation.

* Potentialfreien Raumthermostat anschließen, der einen einfachen potentialfreien Kontakt steuert, vorzugsweise mit einstellbarem Hysteresewert.

** Raumtemperaturfühler vom Typ „NTC 10K ± 1%“ anschließen.

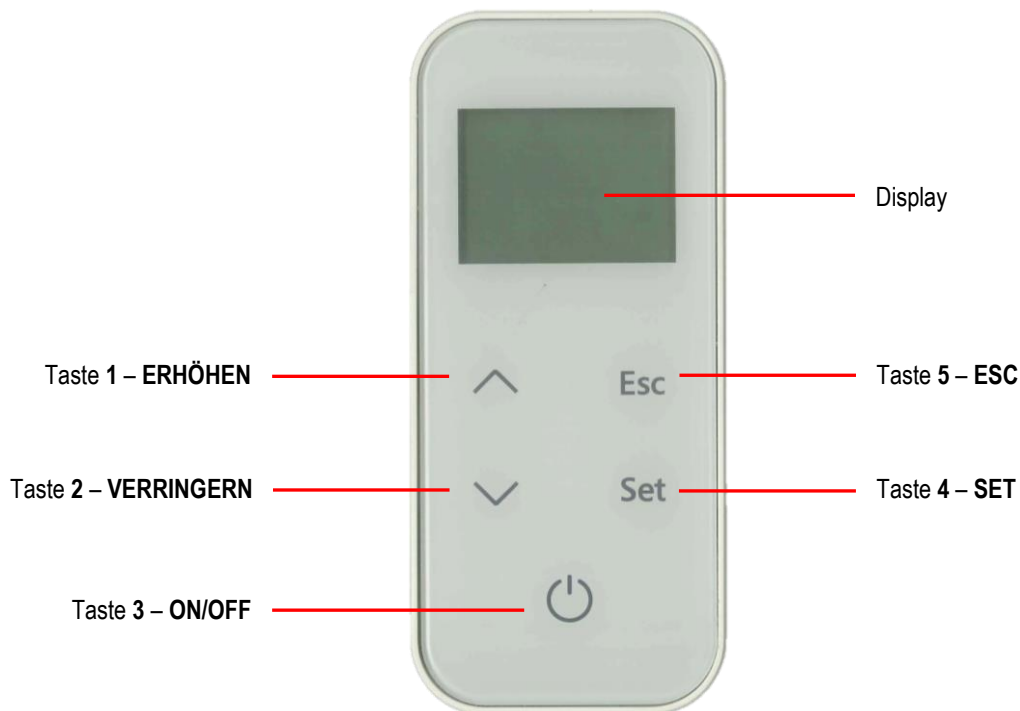
BESCHREIBUNG DER KOMPONENTEN**Funkfernbedienung**

In die Funkfernbedienung müssen 3 Batterien Typ Mignon AAA zu je 1,5 V eingesetzt werden (Typ LR03 / MN2400). Die Lebensdauer der Batterien hängt davon ab, wie häufig die Funkfernbedienung benutzt wird.

In der nachfolgenden Tabelle nun die Beschreibung der Funktionen der Tasten der Funkfernbedienung.

Taste	Beschreibung	Betriebsart	Wirkung
1	ERHÖHEN	Beim ersten Drücken...	Ändern der Raumtemperatur „SET RAUM“.
		Bei der Programmierung...	Wert im ausgewählten Menü ändern/erhöhen. Wert der Raumtemperatur/Betriebsleistung erhöhen. In „SET KANALISIERUNG“ wird der Wert von Kanalisierung 2 geändert.
2	VERRINGERN	Beim ersten Drücken...	Ändern der Betriebsleistung „SET LEISTUNG“.
		Bei der Programmierung...	Wert im ausgewählten Menü ändern/reduzieren. Wert der Raumtemperatur/Betriebsleistung verringern. In „SET KANALISIERUNG“ wird der Wert von Kanalisierung 1 geändert.
3	ON/OFF	Beim ersten Drücken...	Einschalten des Displays.
		Im Betrieb...	Gerät ausschalten (Taste länger als 2 Sekunden gedrückt halten).
		Ausgeschaltet...	Gerät einschalten (Taste länger als 2 Sekunden gedrückt halten).
		Bei Abschaltung wegen Alarm...	Alarm zurücksetzen.
		Im Menü/bei Programmierung...	Auf vorhergehende Menüebene gehen, ohne ausgeführte Änderungen zu speichern.
4	SET	Beim ersten Drücken...	Benutzermenü aufrufen.
		Im Menü...	Zum nachfolgenden Menüpunkt übergehen und ausgeführte Änderungen speichern.
		Bei der Programmierung...	Zum nachfolgenden Untermenüpunkt übergehen und ausgeführte Änderungen speichern.
5	ESC	Beim ersten Drücken...	Ändern der Drehzahl der Kanalisierungsgebläse „SET KANALISIERUNG“.
		Im Menü...	Zum vorhergehenden Menüpunkt übergehen und ausgeführte Änderungen speichern.
		Bei der Programmierung...	Zum vorhergehenden Untermenüpunkt übergehen und ausgeführte Änderungen speichern.

Hilfsbedienfeld.

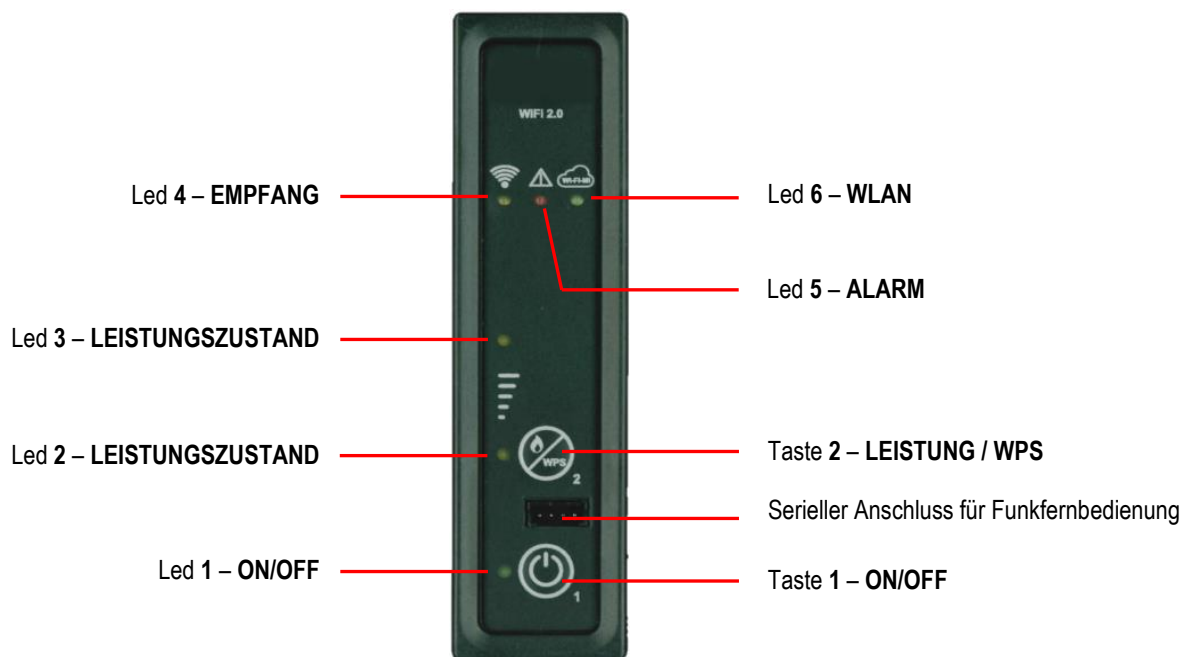

In der nachfolgenden Tabelle nun die Beschreibung der Funktionen der Tasten des Hilfsbedienfelds.

Taste	Beschreibung	Betriebsart	Wirkung
1	ON/OFF	Im Betrieb...	Gerät ausschalten (Taste 2 Sekunden gedrückt halten).
		Ausgeschaltet...	Gerät einschalten (Taste 2 Sekunden gedrückt halten).
		Bei Abschaltung wegen Alarm...	Alarm zurücksetzen.
2	LEISTUNG	Bei jedem Drücken...	Betriebsleistung „SET LEISTUNG“ ändern, wobei eine von 3 Leistungsstufen gewählt werden kann (1, 3 oder 5).
		6 Sekunden lang drücken...	Es ermöglicht dem WiFi-Modul, in den WPS-Modus zu wechseln, um die Verbindung zum WiFi-Netzwerk des Heimmodems zu erleichtern (es ist auch erforderlich, die WPS-Taste des Modems entsprechend seinen Eigenschaften gedrückt zu halten).

In der nachfolgenden Tabelle nun die Beschreibung der Funktionen der LEDs des Hilfsbedienfelds.

LED	Beschreibung	Zustand	Wirkung
1	ON/OFF	Aus	Das Gerät ist ausgeschaltet.
		Blinkend	Das Gerät ist in der Ausschaltphase.
		Ein	Das Gerät ist eingeschaltet.
2 und 3	LEISTUNGSZUSTAND	LED 2 ein, LED 3 aus	Leistungsstufe 1 eingestellt.
		LED 2 ein, LED 3 ein	Leistungsstufe 3 eingestellt.
		LED 2 aus, LED 3 ein	Leistungsstufe 5 eingestellt.
4	EMPFANG	Ein	Leuchtet auf, wenn ein Signal von der Funkfernbedienung empfangen wird.
5	ALARM	Ein	Das Gerät ist im Alarmzustand.
6	WLAN	Aus	Das Gerät ist nicht mit einem WLAN-Netz verbunden.
		Blinkt langsam	Das WiFi-Modul befindet sich im Access Point-Modus (wartet auf die Verbindung zum Netzwerk).
		Blinkt schnell	Das WiFi-Modul befindet sich im WPS-Modus (Signalsuche).
		Ein	Das Gerät ist mit einem WLAN-Netz verbunden.

Über das Hilfsbedienfeld können grundlegende Funktionen des Gerätebetriebs bei fehlender Funkfernbedienung bedient werden.

Es können also folgende Operationen durchgeführt werden:

- **EIN-/AUSSCHALTEN:** Indem Taste 1 (ON/OFF) 2 Sekunden lang gedrückt gehalten wird.

- **ÄNDERN DER BETRIEBSLEISTUNG:** Mit jedem Drücken von Taste 2 (Leistung) kann die Betriebsleistung durch Wahl einer der drei verfügbaren Leistungsstufen (1, 3 oder 5) geändert werden. Anhand der LEDs 2 und 3 (Leistungszustand) kann geprüft werden, welche Leistungsstufe eingestellt ist (siehe Tabelle zur LED-Bedeutung).

Display

Im Display der Funkfernbedienung werden die Informationen zum Betriebszustand des Geräts angezeigt.

Das Einschalten des Displays erfolgt durch Drücken von Taste 3 (ON/OFF).

Die nachfolgende Abbildung zeigt das Display in einem normalen Betriebszustand.

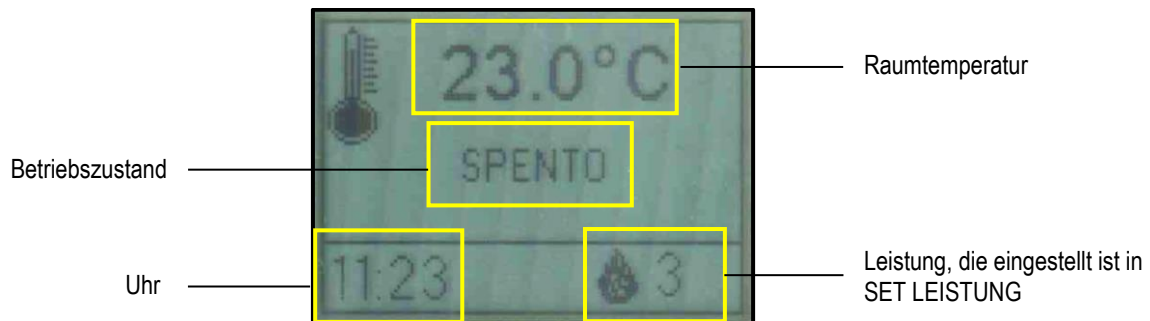

Durch den Zugriff auf das Menü mit Taste 4 (SET) lassen sich je nach gewähltem Menü verschiedene Anzeigen aufrufen und verschiedene Funktionen einstellen.

Die folgende Abbildung zeigt das Display bei der Navigation innerhalb des Menüs.

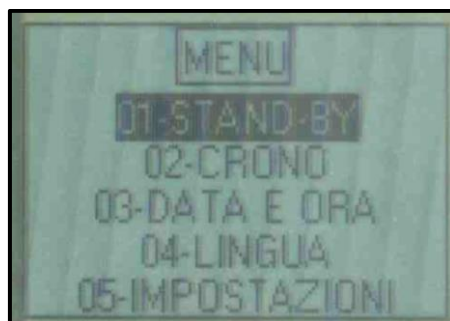

DAS MENÜ

Das Menü wird durch Drücken von Taste 4 (SET) der Funkfernbedienung aufgerufen.

Es ist in verschiedene Punkte und Ebenen gegliedert, die den Zugriff auf die Einstellungen und die Programmierung des Geräts ermöglichen.

Mit den Tasten 1 und 2 (Erhöhen und Verringern) wird das zu ändernde Menü gewählt.

Mit Taste 4 (SET) wird das zu ändernde Menü aufgerufen, wobei die vorher vorgenommenen Änderungen gespeichert werden.

Mit Taste 5 (ESC) erfolgt die Rückkehr zur vorhergehenden Menüebene, wobei die vorher vorgenommenen Änderungen gespeichert werden.

Innerhalb des zu ändernden Menüs kann mit den Tasten 1 und 2 (Erhöhen und Verringern) der im gewählten Menü eingestellte Wert geändert werden.

Die folgende Liste enthält die Menüs der Platine mit den entsprechenden Erläuterungen.

MENÜ 01 – STAND-BY

Ist diese Option nicht aktiviert, erfolgt keine Abschaltung des Geräts, wenn die in „SET RAUM“ eingestellte Temperatur erreicht wird. Es erfolgt jedoch die Modulation der Betriebsleistung; auf dem Display erscheint die Anzeige „MODULATION“.

Ist diese Option aktiviert, schaltet das Gerät beim Erreichen der in „SET RAUM“ eingestellten Temperatur auf Modulation bzw. schaltet sich aus. Während der Modulationsphase erscheint auf dem Display die Anzeige „OK ST-BY“, beim Abschalten erscheint die Anzeige „STAND-BY“.

Das folgende Bild zeigt die Bildschirmseite, wenn das STAND-BY aktiviert ist:

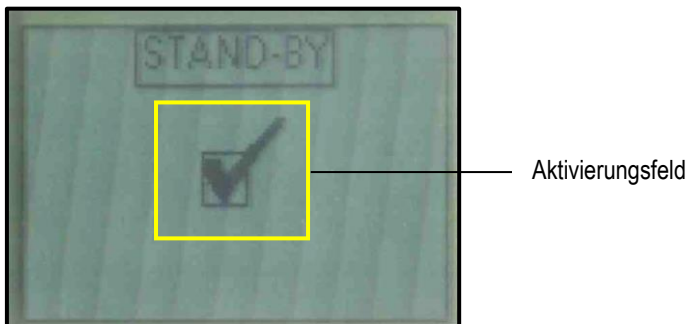

MENÜ 02 – CHRONO

Aufrufen der verschiedenen Funktionen zur Programmierung des Zeitthermostats (Tages-, Wochen- und Wochenendprogrammierung).

Um zu vermeiden, dass sich das Gerät ungewollt ein- oder ausschaltet, nur jeweils eines der angebotenen Programme benutzen (Tages-, Wochen- oder Wochenendprogramm).

• **Untermenü 02 – 01 – Chrono aktivieren**

Allgemeines Aktivieren bzw. Deaktivieren aller Funktionen des Zeitthermostats. Zur Gewährleistung der einwandfreien Funktion empfiehlt sich die Aktivierung mit den Tasten 1 oder 2 (Erhöhen und Verringern), wenn zumindest ein Ein-/Ausschaltprogramm (Tages-, Wochen- oder Wochenendprogramm) aktiviert ist.

Das folgende Bild zeigt die Bildschirmseite, wenn der Zeitthermostat (Chrono) aktiviert ist:

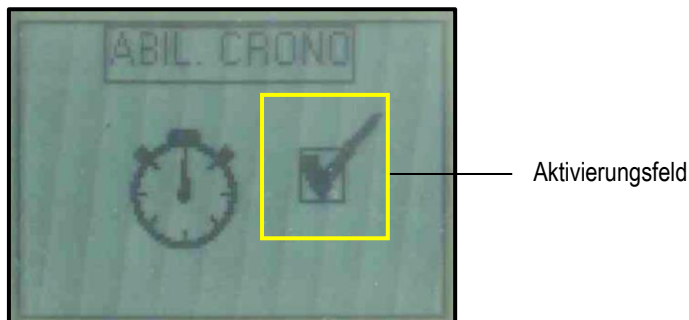

• **Untermenü 02 – 02 – Chrono Tag**

Aktivieren bzw. Deaktivieren und Einstellen der Tagesfunktionen des Zeitthermostats.

Das Tagesprogramm stellt zwei Betriebszeitabschnitte zur Verfügung, die durch die nach folgendem Schema eingestellten Zeitpunkte begrenzt sind (sie müssen nicht alle gleichzeitig verwendet werden):

Einschaltzeit
(OFF weist die Uhr an, den Befehl zu übergehen)

Aktivierungsfeld
(Muss aktiviert werden, wenn mindestens ein Zeitabschnitt aktiviert ist)

Nummer des gewählten Zeitabschnitts
(2 Abschnitte verfügbar)

Abschaltzeit
(OFF weist die Uhr an, den Befehl zu übergehen)

SET LEISTUNG
(Betriebsleistung im gewählten Zeitabschnitt)

SET RAUM
(Raumtemperatur im gewählten Zeitabschnitt)

- Mit den Tasten 1 und 2 (Erhöhen und Verringern) wird der gewählte Wert geändert.
- Mit Taste 4 (SET) wird der nächste Wert angewählt.
- Mit Taste 5 (ESC) wird der vorhergehende Wert angewählt.
- Mit Taste 3 (ON/OFF) erfolgt die Rückkehr zur vorhergehenden Menüebene.

• Untermenü 02 – 03 – Chrono Woche

Aktivieren bzw. Deaktivieren und Einstellen der Wochenfunktionen des Zeitthermostats.

Das Wochenprogramm stellt vier Betriebszeitabschnitte zur Verfügung, die durch die nach folgendem Schema eingestellten Zeitpunkte begrenzt sind (sie müssen nicht alle gleichzeitig verwendet werden):

Einschaltzeit
(OFF weist die Uhr an, den Befehl zu übergehen)

Aktivierungsfeld
(Muss aktiviert werden, wenn mindestens ein Zeitabschnitt aktiviert ist)

Nummer des gewählten Zeitabschnitts
(4 Abschnitte verfügbar)

Anzeigefeld aktivierte Wochentage:
1 - Montag / 2 - Dienstag / 3 - Mittwoch /
4 - Donnerstag / 5 - Freitag / 6 - Samstag /
7 - Sonntag
(bei gefülltem Punkt ist der Tag aktiviert)

SET LEISTUNG
(Betriebsleistung im gewählten Zeitabschnitt)

SET RAUM
(Raumtemperatur im gewählten Zeitabschnitt)

Abschaltzeit
(OFF weist die Uhr an, den Befehl zu übergehen)

- Mit den Tasten 1 und 2 (Erhöhen und Verringern) wird der gewählte Wert geändert.
- Mit Taste 4 (SET) wird der nächste Wert angewählt.
- Mit Taste 5 (ESC) wird der vorhergehende Wert angewählt.
- Mit Taste 3 (ON/OFF) erfolgt die Rückkehr zur vorhergehenden Menüebene.

Nachdem die Ein- und Ausschaltzeit sowie die Leistungs- und Temperaturvorgaben eingestellt wurden, sind die Tage zu wählen, an denen der jeweilige Zeitabschnitt aktiviert werden soll. Auf der folgenden Bildschirmseite sind die Tage zu aktivieren:

Feld zur Aktivierung der Tage:
1 - Montag / 2 - Dienstag / 3 - Mittwoch /
4 - Donnerstag / 5 - Freitag / 6 - Samstag /
7 - Sonntag
(bei gefülltem Punkt ist der Tag aktiviert)

- Mit Taste 1 (Erhöhen) wird der angewählte Tag aktiviert.
- Mit Taste 2 (Verringern) wird der angewählte Tag deaktiviert.
- Mit Taste 4 (SET) wird der nächste Tag angewählt.
- Mit Taste 5 (ESC) wird der vorhergehende Tag angewählt.
- Mit Taste 3 (ON/OFF) erfolgt die Rückkehr zur vorhergehenden Menüebene.

• Untermenü 02 – 04 – Chrono Wochenende

Ermöglicht das Aktivieren bzw. Deaktivieren und Einstellen der Wochenendfunktionen des Zeitthermostats (gilt an Samstagen und Sonntagen).

Einschaltzeit
(OFF weist die Uhr an, den Befehl zu übergehen)

Aktivierungsfeld
(Muss aktiviert werden, wenn mindestens ein Zeitabschnitt aktiviert ist)

Nummer des gewählten Zeitabschnitts
(2 Abschnitte verfügbar)

Abschaltzeit
(OFF weist die Uhr an, den Befehl zu übergehen)

SET LEISTUNG
(Betriebsleistung im gewählten Zeitabschnitt)

SET RAUM
(Raumtemperatur im gewählten Zeitabschnitt)

- Mit den Tasten 1 und 2 (Erhöhen und Verringern) wird der gewählte Wert geändert.
- Mit Taste 4 (SET) wird der nächste Wert angewählt.
- Mit Taste 5 (ESC) wird der vorhergehende Wert angewählt.
- Mit Taste 3 (ON/OFF) erfolgt die Rückkehr zur vorhergehenden Menüebene.

MENÜ 03 – DATUM UND UHRZEIT

Einstellen des Wochentags, der Uhrzeit und des aktuellen Datums.

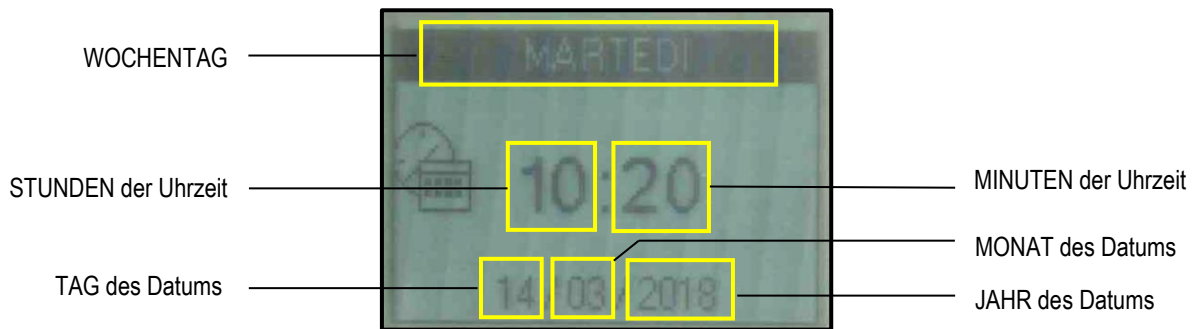

- Mit den Tasten 1 und 2 (Erhöhen und Verringern) wird der gewählte Wert geändert.
- Mit Taste 4 (SET) wird der nächste Wert ausgewählt.
- Mit Taste 5 (ESC) wird der vorhergehende Wert ausgewählt.
- Mit Taste 3 (ON/OFF) erfolgt die Rückkehr zur vorhergehenden Menüebene.

MENÜ 04 – SPRACHE

Ermöglicht das Einstellen der Dialogsprache (Deutsch, Französisch, Italienisch, Englisch und Spanisch).

MENÜ 05 – EINSTELLUNGEN

Hier können verschiedene Einstellungen der Funkfernbedienung vorgenommen werden.

Die folgende Tabelle zeigt die Einstellungen mit der entsprechenden Bedeutung:

Menü	Bedeutung	Einstellbare Werte *
WARNTON	Aktivieren/deaktivieren des Warntons der Leistungskarte	ON – OFF
DISPLAY-BELEUCHTUNG	Einstellen der Beleuchtungsdauer des Displays	2 – 10 s
DISPLAY-EINSCHALTUNG	Einstellen der Einschaltdauer des Displays	15 – 60 s – ON
DISPLAY-HELLIGKEIT	Aktivieren/deaktivieren der Beleuchtung des Displays	ON – OFF
DISPLAY-KONTRAST	Einstellen des Kontrasts des Displays	15 – 60 #
TASTENTON	Aktivieren/deaktivieren des Tons beim Drücken der Tasten an der Funkfernbedienung	ON – OFF

* Die eingestellten Werte beeinflussen die Lebensdauer der in die Funkfernbedienung eingesetzten Batterien.

MENÜ 06 – ANFANGSBEFÜLLUNG

Ermöglicht das Vorbefüllen mit Pellets für einen Zeitraum von 90 Sekunden, wenn das Gerät ausgeschaltet und kalt ist. Diese Funktion wird mit Taste 1 (Erhöhen) gestartet und mit Taste 3 (ON/OFF) unterbrochen. Sie erweist sich als sehr nützlich, wenn das Gerät eingeschaltet wird, nachdem der Pelletbehälter vollständig geleert wurde oder zum ersten Mal befüllt wird. **Achtung: Nach Beendigung des Vorgangs empfiehlt es sich, vor dem Einschalten des Geräts die eventuell im Aschekasten angesammelten Pellets zu entfernen.**

MENÜ 07 – GERÄTEZUSTAND

Zeigt den Echtzeitzustand des Geräts mit dem Betriebszustand der verschiedenen Vorrichtungen an, die daran angeschlossen sind. Dabei können die einzelnen Seiten durchgescrollt werden. Die aufgeführten Daten sind dem technischen Kundendienst vorbehalten.

Die folgende Tabelle zeigt die verschiedenen Vorrichtungen mit der entsprechenden Bedeutung:

Displayanzeige	Bedeutung
L04-270218 (Beispiel)	Code der in der Steuereinheit geladenen Firmware.
ARIA 1.0 (Beispiel)	Code der in der Funkfernbedienung geladenen Firmware.
T.RAUCH	Gibt die vom Fühler im Innern der Brennkammer gemessene Temperatur an.
T.RAUM	Gibt die vom Fühler in der Funkfernbedienung gemessene Raumtemperatur an.
T.RAUM 1	Gibt, wenn ein Raumtemperaturfühler angeschlossen wird, die von diesem gemessene Raumtemperatur Kanalisierung 1 an. Gibt, wenn ein Raumthermostat angeschlossen wird, dessen Zustand an. (OFF = T.A.-Kontakt GEÖFFNET = Thermostat nicht angeregt) (ON = T.A.-Kontakt GESCHLOSSEN = Thermostat angeregt)

T.RAUM 2	Gibt, wenn ein Raumtemperaturfühler angeschlossen wird, die von diesem gemessene Raumtemperatur Kanalisierung 2 an. Gibt, wenn ein Raumthermostat angeschlossen wird, dessen Zustand an. (OFF = T.A.-Kontakt GEÖFFNET = Thermostat nicht angeregt) (ON = T.A.-Kontakt GESCHLOSSEN = Thermostat angeregt)
SAUG.RPM	Gibt die Drehzahl der Rauchabsaugung an.
LADEN	Gibt das Intervall zum Laden von Pellets an.
T.A.-ZUSTAND	Gibt den Zustand des Haupt-Raumthermostats an. (OFF = T.A.-Kontakt GEÖFFNET = Thermostat nicht angeregt) (ON = T.A.-Kontakt GESCHLOSSEN = Thermostat angeregt)
DZ.LUFT	Gibt die Drehzahl des Frontgebläses an.
DZ.KAN1	Gibt die Drehzahl des Gebläses Kanalisierung 1 an.
DZ.KAN2	Gibt die Drehzahl des Gebläses Kanalisierung 2 an.
TIMER 1	Gibt das Ende (Minuten) der aktuellen Betriebsphase an.
TIMER 2	Gibt das Ende (Sekunden) der aktuellen Betriebsphase an.
VZ.ALARM	Gibt bei Alarm die Zeitdauer (Sekunden) an, nach deren Ablauf der Alarm im Display gemeldet wird.
T.KARTE	Gibt die vom Fühler im Innern der Steuereinheit gemessene Temperatur an.
REINIGER	Gibt den Zustand des Brennschalenreinigers an. (OFF = Kontakt GEÖFFNET = Brennschale nicht ausgerichtet) (ON = Kontakt GESCHLOSSEN = Brennschale ausgerichtet)
NIV.PELLET	Gibt den Zustand des Pellet-Füllstandssensors im Behälter an. (OFF = Sensor bedeckt = Pellets im Behälter oberhalb Reservegrenze) (ON = Sensor unbedeckt = Pellets im Behälter unterhalb Reservegrenze)
SERVICE	Gibt die verbleibenden Stunden bis zu der beim Kundendienstzentrum anzufordernden Wartung an.

Menü 08 – WLAN-Status (Menü nicht verwendet)

Menü 09 – Benutzer-Einstellungen *

Menü nur für erfahrene Benutzer – ermöglicht eine begrenzte Einstellung der Pelletbefüllung (PELETTYP) und der Drehzahl der Rauchabsaugung (KAMINTYP) in der in der folgenden Tabelle angegebenen Weise:

Menü	Bedeutung	Einstellbare Werte
PELETTYP	Wird der Wert um eine Einheit erhöht, erhöht sich die Pelletbefüllung um etwa 4 %.	-4 – +4
	Wird der Wert um eine Einheit verringert, verringert sich die Pelletbefüllung um etwa 4 %.	
KAMINTYP	Wird der Wert um eine Einheit erhöht, wird die Drehzahl der Rauchabsaugung (und damit die Zuführung von Verbrennungsluft) um etwa 3 % erhöht.	-4 – +4
	Wird der Wert um eine Einheit verringert, wird die Drehzahl der Rauchabsaugung (und damit die Zuführung von Verbrennungsluft) um etwa 3 % verringert.	

*** Ein Zugriff durch unerfahrene Benutzer kann zu erheblichen Geräte-, Personen-, Sach- und Umweltschäden führen. NORDIC FIRE lehnt jede Haftung für Schäden ab, die auf unsachgemäße Einstellung dieser Werte zurückzuführen ist.**

MENÜ 10 – KUNDENDIENST-EINSTELLUNGEN

Ermöglicht den Zugriff auf alle Funktionen, die dem technischen Kundendienst vorbehalten sind. Der Zugriff ist durch einen Zugangscode geschützt. Unbefugter Zugriff kann zu erheblichen Geräte-, Personen-, Sach- und Umweltschäden führen.

MENÜ 11 – RELAX-FUNKTION (Menü nicht verwendet)

Ermöglicht eine Senkung der Drehzahl des Frontgebläses über eine bestimmte Zeitdauer (90 min).

MENÜ 12 – SET KAN. RAUM (Menü wird nur an dafür eingerichteten Modellen angezeigt)

Aufrufen und Ändern der Raumtemperatur von Zone 1 und Zone 2, die durch die jeweiligen Gebläse geregelt werden (siehe auch „Ändern der Drehzahleinstellungen der Kanalisierungsgebläse“).

Das folgende Bild zeigt die Bildschirmseite in „SET KANALISIERTER RAUM“:

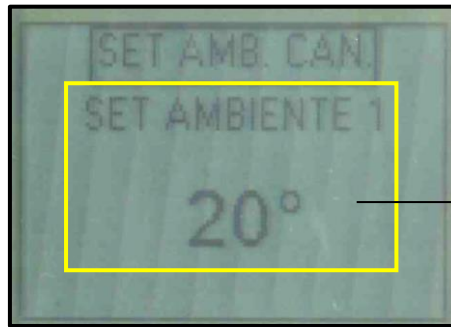

SET RAUM ZONE 1
(Raumtemperatur Zone 1
einstellbar von 07 °C bis 40 °C)

Zum Ändern der Raumtemperatur genügt es, durch Drücken der Tasten 4 (SET) oder 5 (ESC) das zu ändernde „SET KANALISIERTER RAUM“ anzuwählen („SET RAUM 1“ oder „SET RAUM 2“).

Dann mit den Tasten 1 und 2 (Erhöhen und Verringern) den Wert ändern – der Wert kann von 07 °C bis 40 °C eingestellt werden.

Durch Drücken von Taste 3 (ON/OFF) wird das Menü verlassen und dabei der eingestellte Wert gespeichert.

ANFANGSKONFIGURATION

Verbindung der Funkfernbedienung

Wenn das Produkt zum ersten Mal eingeschaltet wird oder der Funkkanal geändert werden soll, sollte die Funkfernbedienung über Schnittstelle mit dem Hilfsbedienfeld am Gerät verbunden werden, dazu wie folgt vorgehen:

1. Einige Sekunden lang die Tasten 3 (ON/OFF) und 4 (SET) der Funkfernbedienung gleichzeitig drücken.
2. Daraufhin erscheint die Anzeige „MENÜ FUNK-ID“ mit dem Kanal, mit dem die Funkfernbedienung verknüpft wurde, wenn dieser vorher bereits konfiguriert wurde.
3. Mit Taste 2 (Verringern) der Funkfernbedienung „NEU“ anwählen und mit Taste 4 (SET) bestätigen.
4. Mit den Tasten 1 oder 2 (Erhöhen oder Verringern) der Funkfernbedienung den Kanal wählen, über den die Verbindung hergestellt werden soll, ohne mit Taste 4 (SET) zu bestätigen.
5. Gleichzeitig die Tasten 1 (ON/OFF) und 2 (LEISTUNG) des Hilfsbedienfelds drücken, bis alle LEDs leuchten.
6. Danach mit Taste 4 (SET) der Funkfernbedienung den vorher gewählten Kanal bestätigen; die Funkfernbedienung beginnt mit der Suche nach dem Kanal, über den sie verbunden werden soll.
7. Wenn dies ordnungsgemäß ausgeführt wurde, erscheint auf der Funkfernbedienung die Bildschirmseite zur Bedienung des Geräts. Andernfalls wird gemeldet, dass der Kanal nicht gefunden wurde; in diesem Fall den Vorgang wiederholen.

Verbindung mit dem WLAN-Netz

Das Gerät ist mit einer WLAN-Karte ausgerüstet, die seine Fernsteuerung über die App „NORDIC FIRE 2.0“ ermöglicht; diese kann von den jeweiligen Plattformen für Apple, Android usw. auf Smartphones oder Tablets heruntergeladen werden.

Im Folgenden die Prozedur zur Verbindung der WLAN-Karte mit dem häuslichen Netz:

1. Schalten Sie das Gerät mit dem "EIN / AUS-Hauptschalter" auf der Rückseite ein.
2. Laden Sie die App "NORDIC FIRE 2.0" herunter und installieren Sie sie auf Ihrem Gerät.
3. Greifen Sie auf die App "NORDIC FIRE 2.0" zu und wählen Sie " Pelletofen hinzufügen".

INBETRIEBSETZUNG

Erstmaliges Einschalten

Folgende Schritte durchführen:

- Gerät mit dem mitgelieferten Kabel an die elektrische Anlage anschließen.
- „Hauptschalter ON/OFF“ an der Rückseite des Geräts auf „I“ (eingeschaltet) stellen.
- Pelletbehälter befüllen. Beim erstmaligen Einschalten wird empfohlen, die Anweisungen gemäß „MENÜ 06 – ANFANGSBEFÜLLUNG“ einzuhalten, um die erforderliche Zeit zur Füllung des gesamten Kanals der Füllschnecke nicht abwarten zu müssen (**dies ist immer dann auszuführen, wenn das Gerät über keine Pellets mehr verfügt**).
- Gerät mit der entsprechenden Einschalttaste „ON/OFF“ auf der Funkfernbedienung (Taste 3) oder am Hilfsbedienfeld (Taste 1) einschalten. Siehe nachfolgende Anweisungen. **Achtung: Vor dem Einschalten des Geräts sollte sichergestellt werden, dass die Brennschale sauber ist und sich keine Pellets darin befinden; anderenfalls muss die Brennschale entleert bzw. gereinigt werden.**

Für den optimalen Betrieb des Geräts wird empfohlen, nur Pellets guter Qualität zu verwenden. Durch minderwertige Pellets verursachte Schäden sind nicht durch die Garantie gedeckt.

Pellets nicht von Hand in die Brennschale füllen.

Zündphase

Durch langes Drücken von Taste 3 (ON/OFF) auf der Funkfernbedienung bzw. Taste 1 (ON/OFF) am Hilfsbedienfeld wird das Gerät gezündet.

Der Zündzyklus darf höchstens 20-25 Minuten dauern und ist in fünf Phasen unterteilt:

Phase	Displayanzeige	Bedeutung	Dauer
1.	CHECK UP	Reinigung der Brennschale	Ca. 30 Sekunden
2.	PELLETBEFÜLLUNG	Pelletvorbefüllung der Brennschale (kontinuierliche Pelletbefüllung), um die Brennschale ausreichend zu füllen und dadurch eine ordnungsgemäße Zündung zu gewährleisten	Ca. 4 Minuten
3.	WARTEN AUF FLAMME	Warten auf das Zünden der Flamme nach der Vorbefüllung (Pelletbefüllung ausgesetzt)	Ca. 4 Minuten
4.	WARTEN AUF FLAMME / PELLETBEFÜLLUNG	Pelletbefüllung der Brennschale (intermittierende Pelletbefüllung)	Nicht bestimmbar
5.	STABILISIERUNG	Stabilisierung der Flamme, um die gleichmäßige Entzündung aller in den vorangegangenen Phasen unverbrannt gebliebenen Pellets zu ermöglichen.	Ca. 8 Minuten

Am Ende des Zündzyklus schaltet das Gerät in den Arbeitsbetrieb mit der in „SET LEISTUNG“ eingestellten Leistung.

Im Falle einer Fehlzündung erscheint auf dem Display die Alarmmeldung „FEHLZÜNDUNG“.

Das System geht zudem in den Alarmzustand über, wenn die Brennschale verschmutzt ist. In diesem Fall die Brennschale reinigen und das Gerät neu starten.

Achtung: Während der Zündphase und des normalen Gerätebetriebs stets einen angemessenen Sicherheitsabstand einhalten und nicht vor dem Gerät stehen bleiben.

Betriebsphase

Während des normalen Arbeitsbetriebs kann durch Drücken von Taste 1 (Erhöhen) die Einstellung „SET RAUM“ (Raumtemperatur) eingestellt werden, bei deren Erreichen das Gerät auf den Sparbetrieb „MODULATION“ schaltet, vorausgesetzt, dass auch alle etwaigen Thermostaten oder Raumtemperaturfühler keinen Bedarf mehr melden (siehe auch „Anschluss an Raumthermostat oder Raumtemperaturfühler“).

- Wenn „Menü 01 - STAND-BY“ aktiviert ist, schaltet das Gerät automatisch ab und wechselt nach der in Pr44 eingestellten Zeit (**Werkseinstellung: 10 Minuten**) in den Zustand „OK ST-BY“; nach Abschluss der Ausschaltphase schaltet es automatisch wieder ein, wenn die Raumtemperatur unter das in Pr43 eingestellte Temperaturdifferential sinkt (**Werkseinstellung: 1 °C**), d. h. **Raumtemperatur < („SET RAUM“ – Pr43)**.
- Wenn „Menü 01 - STAND-BY“ nicht aktiviert ist, schaltet das Gerät auf MODULATION, wenn die eingestellte Raumtemperatur erreicht ist, schaltet aber nicht automatisch ab.

Tritt die oben genannte Situation ein, während der Ausschaltzyklus noch läuft, abwarten, bis dieser Vorgang abgeschlossen ist.

In voreingestellten Zeitabständen wird der Reinigungszyklus der Brennschale (auf dem Display mit „**BRENNSCHALE REINIGEN**“ angezeigt) für eine ebenfalls voreingestellte Dauer gestartet (siehe „Parameter der Platine“).

Ausschaltzyklus

Durch Drücken von Taste 3 (ON/OFF) auf der Funkfernbedienung bzw. Taste 1 (ON/OFF) am Hilfsbedienfeld wird das Gerät ausgeschaltet. Das Display zeigt in diesem Fall die Meldung „**ABSCHALTUNG**“ an. Die Pelletversorgung wird unterbrochen und die Rauchabsaugung wird auf die maximale Leistungsstufe erhöht; sie wird erst deaktiviert, nachdem sich das Gerät abgekühlt hat, was durch die Meldung „**AUSGESCHALTET**“ angezeigt wird. In dieser Phase erfolgt auch die Reinigung und somit die Entleerung der Brennschale.

Ändern der Haupt-Raumtemperatur-Einstellung

- Zum Ändern der Raumtemperatur genügt es, durch Drücken von Taste 1 (Erhöhen) die Einstellung „**SET RAUM**“ anzuwählen.
- Mit den Tasten 1 und 2 (Erhöhen und Verringern) den Wert ändern und danach mit Taste 4 (SET) oder 5 (ESC) bestätigen – der Wert kann von 07 °C bis 40 °C eingestellt werden oder EXT (Betrieb nur mit Raumthermostat) oder MAN (Handbetrieb).
- Wenn Taste 3 (ON/OFF) gedrückt oder einige Sekunden ohne zu bestätigen gewartet wird, wird der eingestellte Wert nicht gespeichert.

Die nachfolgende Abbildung zeigt, was bei diesem Vorgang auf dem Display eingeblendet wird:

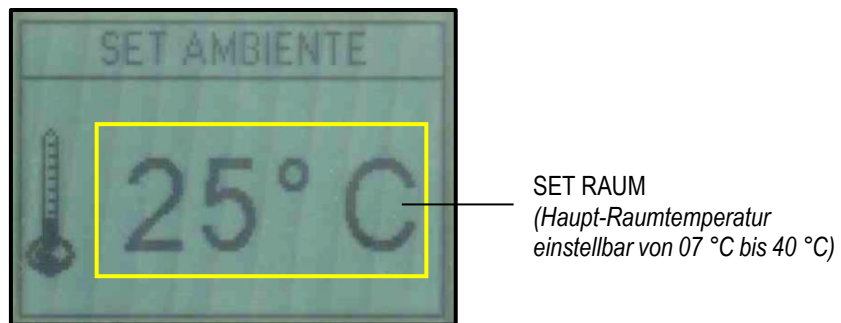

Während der Betriebsphase schaltet das Gerät auf Sparbetrieb „**MODULATION**“, sobald diese Temperatur erreicht wird (siehe „**Betriebsphase**“).

Ändern der Leistungseinstellung

- Zum Ändern der Betriebsleistung genügt es, durch Drücken von Taste 2 (Verringern) die Funktion „**SET LEISTUNG**“ anzuwählen.
- Mit den Tasten 1 und 2 (Erhöhen und Verringern) den Wert ändern und danach mit Taste 4 (SET) oder 5 (ESC) bestätigen – der Wert kann von Stufe 1 bis Stufe 5 eingestellt werden.
- Wenn Taste 3 (ON/OFF) gedrückt oder einige Sekunden ohne zu bestätigen gewartet wird, wird der eingestellte Wert nicht gespeichert.

Die nachfolgende Abbildung zeigt, was bei diesem Vorgang auf dem Display eingeblendet wird:



Ändern der Drehzahleinstellungen der Fan

- Um die Drehzahl der fan (1 oder 2, je nach Vorrüstung des Modells) zu ändern, genügt es, durch Drücken von Taste 5 (ESC) die Einstellung „**SET KANALISIERUNG**“ anzuwählen.
- Mit Taste 2 (Verringern) den Wert ändern und danach mit Taste 4 (SET) oder 5 (ESC) bestätigen; der Wert kann von Drehzahlstufe 1 bis 5 von Hand oder automatisch (A) in Verbindung mit dem in „**SET LEISTUNG**“ eingestellten Wert eingestellt werden (siehe „**Ändern der Leistungseinstellung**“).
- Wenn Taste 3 (ON/OFF) gedrückt oder einige Sekunden ohne zu bestätigen gewartet wird, wird der eingestellte Wert nicht gespeichert.

Die nachfolgende Abbildung zeigt, was bei diesem Vorgang auf dem Display eingeblendet wird:

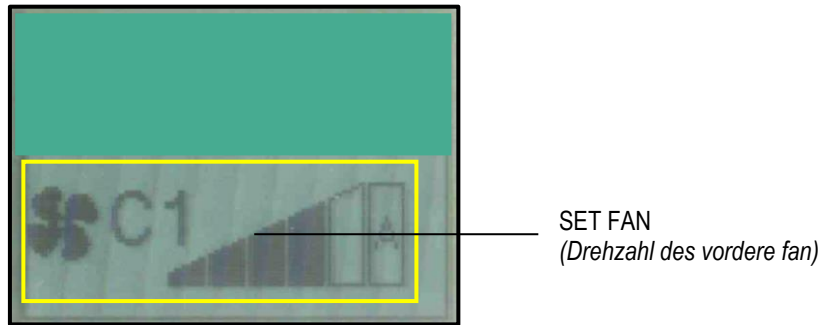

Ändern der Temperatureinstellungen der kanalisierten Räume

Siehe Angaben im Kapitel „DAS MENÜ“ im Abschnitt „Menü 12 – Set Kan. Raum“.

PROBLEME, STÖRUNGEN, ALARME, NÜTZLICHE RATSCHLÄGE

Was Sie wissen sollten...

Nachfolgend werden einige wissenswerte Infos über das Gerät gegeben:

- Während der ersten Betriebstage ist es normal, dass das Gerät nach Lack riecht. Beim erstmaligen Einschalten des Geräts wird empfohlen, den Installationsort gut zu lüften. In den ersten Tagen des Betriebs sollte das Gerät zudem auf hohen Leistungsstufen betrieben werden.
- Der Heizkessel wird mit einem Antioxidationslack behandelt, der dazu dient, diesen gegen eventuelle Oxidationen, die die Folge eines langen Stillstandes sind, zu schützen. Dieser Lack verliert nach dem erstmaligen Einschalten diese Funktion, und jede Art von Verschleiß desselben im Innern der Brennkammer stellt keinen Fabrikationsfehler dar.
- Das Innere der Brennkammer auf keinen Fall mit Wasser reinigen; eine eventuelle Oxidation der Brennkammer nach längerer Zeit des Nichtgebrauchs stellt keinen Fabrikationsfehler dar.
- Jede Art von Geräusentwicklung während der Betriebsphasen kann auf Ausdehnungen der Bleche des Kesselkörpers zurückzuführen sein; derartige Geräusche sind vor allen Dingen in der Zünd- und Ausschaltphase des Gerätes zu vernehmen, stellen aber keinen Fabrikationsfehler dar.
- Im Falle einer Fehlzündung sollten die in der Brennschale angesammelten Pellets entleert werden; das Gerät darf erst nach Entleerung der Ansammlung unverbrannter Pellets wieder gezündet werden.
- Eventuell wahrgenommener Rauchgeruch (vor allem in der Zündphase) stellt keinen Fabrikationsmangel dar.
- Das Gerät darf nur mit Holzpellets betrieben werden; auf keinen Fall davon abweichende Brennstoffe verwenden.
- Die Geräusentwicklung des Geräts steigt bei leerem Pelletbehälter. Dieser sollte deshalb stets mindestens zur Hälfte gefüllt sein.
- Sind Ruß und Feinstaub im Installationsraum des Geräts zu verzeichnen, die Dichtheit der Dichtungen der Rauchrohre und des Filters des für die Reinigung verwendeten Aschenansauggerät überprüfen.

Was passiert, wenn...

...die Pellets nicht brennen?

Im Falle einer Fehlzündung erscheint die Alarmmeldung „FEHLZÜNDUNG“.

Taste 3 (ON/OFF) einige Sekunden lang gedrückt halten, um den Alarm zurückzusetzen und den Standardbetrieb des Geräts wiederherzustellen.

Im Falle einer Fehlzündung sollten die in der Brennschale angesammelten Pellets entleert werden; das Gerät darf erst nach Entleerung der Ansammlung unverbrannter Pellets wieder gezündet werden.

...sich die Feuerraumtür nicht oder schlecht schießt?

Wenn die Feuerraumtür nicht oder nicht richtig geschlossen ist, erfolgt keine Pelletbefüllung, daher schaltet sich das Gerät nicht ein. Öffnet man die Feuerraumtür während des normalen Betriebs, wird der Alarm „THERMOSICHERUNG“ ausgelöst.

...der Pelletbehälterdeckel geöffnet oder nicht richtig geschlossen wurde?

Wenn der Pelletbehälterdeckel geöffnet oder nicht richtig geschlossen ist, erfolgt keine Pelletbefüllung, daher schaltet sich das Gerät nicht ein. Öffnet man den Deckel während des normalen Betriebs, wird der Alarm „KEIN UNTERDRUCK“ ausgelöst.

...der Schornstein verschmutzt, verstopft oder nicht korrekt montiert ist?

Wenn der Schornstein verschmutzt, verstopft oder nicht korrekt montiert ist, werden keine Pellets geladen, wodurch sich das Gerät nicht einschalten kann. Verstopft der Schornstein während des normalen Betriebs, wird der Alarm „KEIN UNTERDRUCK“ ausgelöst.

... der Pelletbehälter sich zu stark erhitzt?

Im Falle einer Überhitzung des Pelletbehälters (>85 °C) erfolgt keine Pelletbefüllung, da der Thermostat, dessen Rücksetzung von Hand vorgesehen ist, anspricht. Geschieht dies während des normalen Betriebs, wird der Alarm „THERMOSICHERUNG“ ausgelöst. Anschließend ist es erforderlich, den „Sicherheitsthermostat mit Rücksetzung von Hand“ zurückzusetzen (siehe „Bauteile des Geräts“), bevor das Gerät wieder eingeschaltet wird. Für die Rücksetzung den schwarzen Verschluss abschrauben und die darunter befindliche Taste drücken.

...kein Strom vorhanden ist (Stromausfall)?

Fällt der Strom für eine Zeitdauer aus, die geringer ist als der Wert in Pr48, nimmt das Gerät unverzüglich die Betriebsphase wieder auf, in der es sich vor dem Stromausfall befand (mit Wiederherstellung der eingestellten Betriebsleistung).

Bei einem Stromausfall, dessen Dauer den Wert in Pr48 überschreitet, schaltet das Gerät in den Zustand „STAND-BY REINIGUNG“ (Stand-by) und führt den gesamten Ausschalt- und Reinigungszyklus bis zur vollständigen Abkühlung aus. Danach wird die Wiederaufnahme des normalen Betriebs mit der eingestellten Leistung angeboten.

Vorzustand	Dauer Stromausfall	Zustand nach der Wiederherstellung der Stromversorgung
AUS	Beliebig	AUS
CHECK UP	Beliebig	CHECK UP
PELLETBEFÜLLUNG	Beliebig	ALARM STROMAUSFALL
WARTEN AUF FLAMME	Beliebig	ALARM STROMAUSFALL
WARTEN AUF FLAMME / PELLETBEFÜLLUNG	Beliebig	ALARM STROMAUSFALL
STABILISIERUNG	Dauer < Pr48	STABILISIERUNG
STABILISIERUNG	Dauer > Pr48	STAND-BY REINIGUNG mit automatischer Zündung nach Abkühlung des Systems
BETRIEB (jede Phase)	Dauer < Pr48	BETRIEB (jede Phase)
BETRIEB (jede Phase)	Dauer > Pr48	STAND-BY REINIGUNG mit automatischer Zündung nach Abkühlung des Systems
BRENNSCHALE REINIGEN	Dauer < Pr48	BRENNSCHALE REINIGEN
BRENNSCHALE REINIGEN	Dauer > Pr48	STAND-BY REINIGUNG mit automatischer Zündung nach Abkühlung des Systems
ABSCHALTUNG	Beliebig	ABSCHALTUNG und nach Abkühlung AUSGESCHALTET
STAND-BY	Beliebig	STAND-BY

Alarmmeldungen

In der nachfolgenden Tabelle sind die möglichen gemeldeten Alarme beschrieben.

DISPLAYANZEIGE	URSACHE DES ALARMS
ALM 01 – STROMAUSFALL	Stromausfall-Alarm. Fehlen der Stromversorgung unter bestimmten Bedingungen (siehe „Was passiert, wenn...“)
ALM 02 – RAUCHTEMP.	Rauchgastemperaturfühler defekt oder getrennt.
ALM 03 – ENCODER-REG.	Tritt auf, wenn die gemessene Drehzahl der Rauchabsaugung nicht der eingestellten entspricht.
ALM 04 – NO ENCODER	Rauchabsaugung oder Encoder der Rauchabsaugung defekt. Tritt auf, wenn der Encoder (Tachometer) in der Rauchabsaugung eine Geschwindigkeit gleich 0 erkennt.
ALM 05 – FEHLZÜNDUNG	Fehlzündung. Tritt auf, wenn die minimale Temperatur in der Brennkammer (Pr13) innerhalb der maximalen Dauer des Zündzyklus (Pr01) nicht erreicht wird.
ALM 06 – PELLETS PRÜFEN	Das System wird in der Betriebsphase unverzüglich ausgeschaltet. Tritt auf, wenn die Temperatur in der Brennkammer in der Betriebsphase unter den minimalen Grenzwert (Pr13) absinkt.
ALM 07 – THERMOSICHERUNG	Sicherheits-Temperaturbegrenzung. Tritt auf, wenn der Sicherheitsthermostat auslöst (Übertemperatur Pelletbehälter) oder die Feuerraumtür geöffnet oder nicht richtig geschlossen ist. Nach dem Auslösen muss der Sicherheitsthermostat von Hand zurückgesetzt werden (siehe „Bauteile des Geräts“).
ALM 08 – KEIN UNTERDRUCK	Kein Unterdruck. Tritt auf, wenn der Rauchdruckwächter wegen ungenügenden Schornsteinzugs oder geöffneten Pelletbehälterdeckels auslöst.
ALM 10 – SCHNECKENSICHERUNG	Tritt auf, wenn eine kontinuierliche Pelletbefüllung erfolgt (der Getriebemotor der Füllschnecke stoppt nicht mindestens 0,2 Sekunden im maximalen Betriebszeitintervall von 8,0 Sekunden). Vor der Alarmauslösung spricht ein Sicherheitsrelais an, das die Stromversorgung des Getriebemotors zwangsweise unterbricht.
ALM 11 – UNZUREICHENDER ZUG	Tritt auf, wenn der gemessene Verbrennungsluftstrom geringer als der eingestellte Schwellenwert ist. BEI DIESEM PRODUKT NICHT VORGESEHEN.
ALM 12 – REINIGER DEFEKT	Tritt auf, wenn die Brennschale während der Reinigungsphase (zu Anfang oder beim Ausschalten) nicht ordnungsgemäß ausgerichtet wird.

Jeder Alarmzustand bedingt das sofortige Ausschalten des Geräts. Der Alarmzustand wird nach dem in Pr11 festgelegten Intervall erreicht (werksseitig eingestellter Wert: 90 s) und lässt sich durch längeres Drücken von Taste 3 zurücksetzen. Im Störfall den autorisierten technischen NORDIC FIRE-Kundendienst verständigen.

REINIGUNG UND WARTUNG

Vorsichtsmaßnahmen vor der Reinigung

Vor jedweden Reinigungs- oder Wartungsarbeiten ist sicherzustellen, dass,

- das Gerät ausgeschaltet und in all seinen Teilen völlig kalt ist;
- die Asche völlig kalt ist;
- das für die Reinigung verwendete Aschenansauggerät geeignet und mit einem funktionstüchtigen Filter ausgestattet ist.

Vor der erneuten Inbetriebsetzung des Geräts alle zuvor abmontierten Bauteile wieder montieren.

Bei den Reinigungsarbeiten die von der Richtlinie 89/391/EWG vorgeschriebene persönliche Schutzausrüstung tragen.

Die Reinigungsintervalle richten sich nach der Art und Qualität der verwendeten Pellets, deshalb können die im Folgenden angegebenen Intervalle abweichen.

Für jede Störung oder Beschädigung des Geräts, die auf eine mangelhafte Reinigung zurückzuführen sind, wird keine Garantieleistung anerkannt. Ohne entsprechende Reinigung und Wartung kann die Sicherheit des Geräts nachhaltig beeinträchtigt werden.

Die Reinigungsarbeiten können vom Endbenutzer ausgeführt werden; hierzu die Angaben in den nachfolgenden Abschnitten beachten.

Gewöhnliche Reinigung

Damit ein effizienter und optimaler Betrieb gewährleistet ist, muss das Gerät regelmäßig gereinigt werden, und zwar mindestens in Intervallen von 30 Betriebsstunden oder nach 6 bis 8 Zündzyklen. Dazu wie folgt vorzugehen:

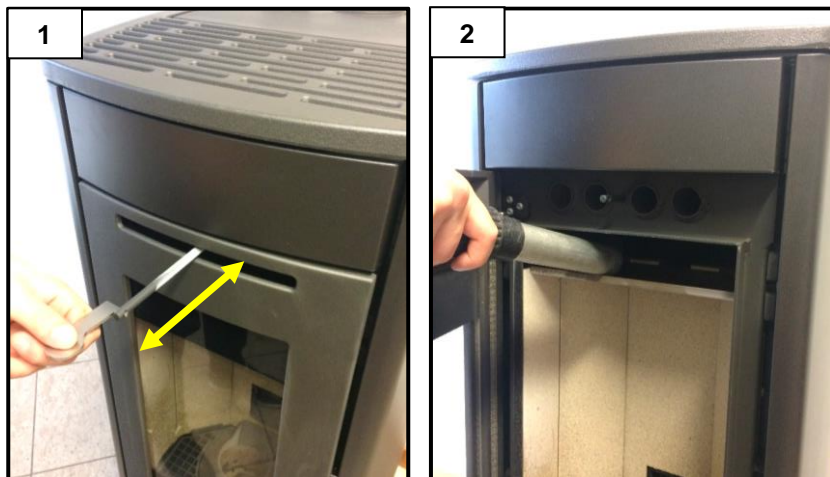

Vorgesehenen Haken zur Reinigung des frontalen Wärmetauschers benutzen, um den Stab aufzunehmen und diesen danach vor und zurück bewegen, um den Luft-Wärmetauscher von Verbrennungsrückständen zu reinigen (Abb. 1). Anschließend die Ascherückstände auf dem Flammenverteiler absaugen (Abb. 2).

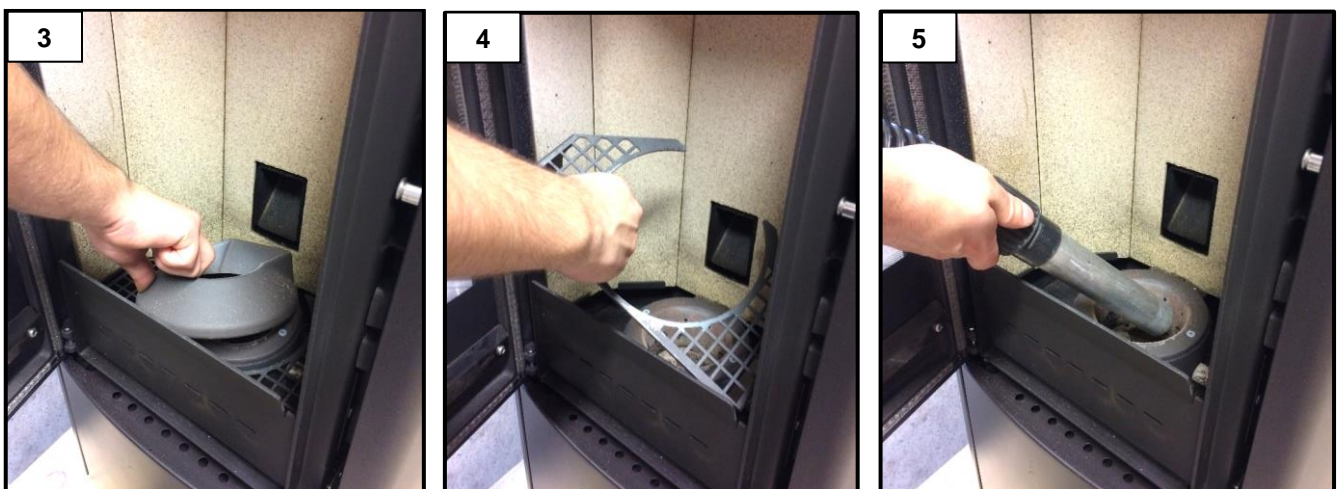

Abdeckring der Brennschale und das Gitter herausnehmen und Verbrennungsrückstände entfernen (Abb. 3 und 4).

Die in der Brennschale und außerhalb der Brennschale (Abb. 5) abgelagerte Asche entfernen. Eventuelle Verbrennungsrückstände bei Bedarf vom Boden beseitigen.

ACHTUNG: Geeignetes Aschensauggerät mit feinmaschigem Filter verwenden, um zu vermeiden, dass ein Teil der abgesaugten Asche in der Umgebung verteilt und das Aschenansauggerät selbst beschädigt wird. Von der Verwendung von Staubsaugern wird abgeraten.

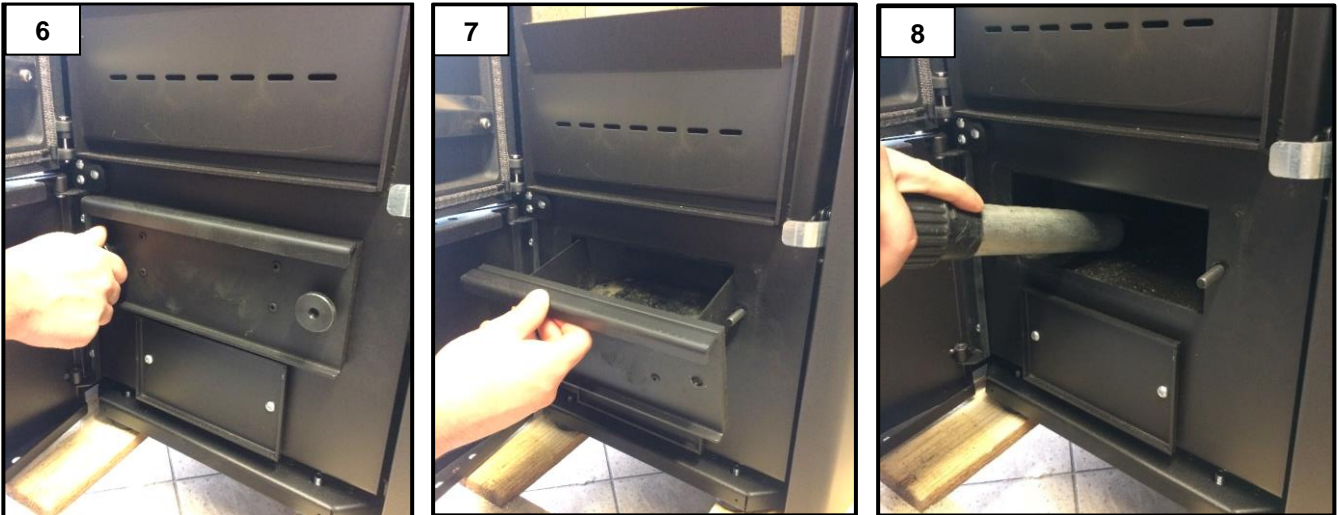

Nach Öffnen der unteren Inspektionsklappe die beiden Drehknöpfe des Aschenkastens abschrauben (Abb. 6) und diesen leeren (Abb. 7).

Eventuelle Rückstände im Aschenkasten absaugen (Abb. 8).

Zuletzt alle zuvor abmontierten Bauteile wieder einsetzen und dabei auf den passgenauen Sitz der Dichtungen achten.

Außerordentliche Reinigung

Damit ein effizienten und optimalen Betrieb gewährleistet ist, muss das Gerät alle 2000 Stunden oder mindestens einmal jährlich einer außerordentlichen Reinigung durch den Installateur unterzogen werden. Dazu wie folgt vorzugehen:

Die gewöhnliche Reinigung vornehmen.

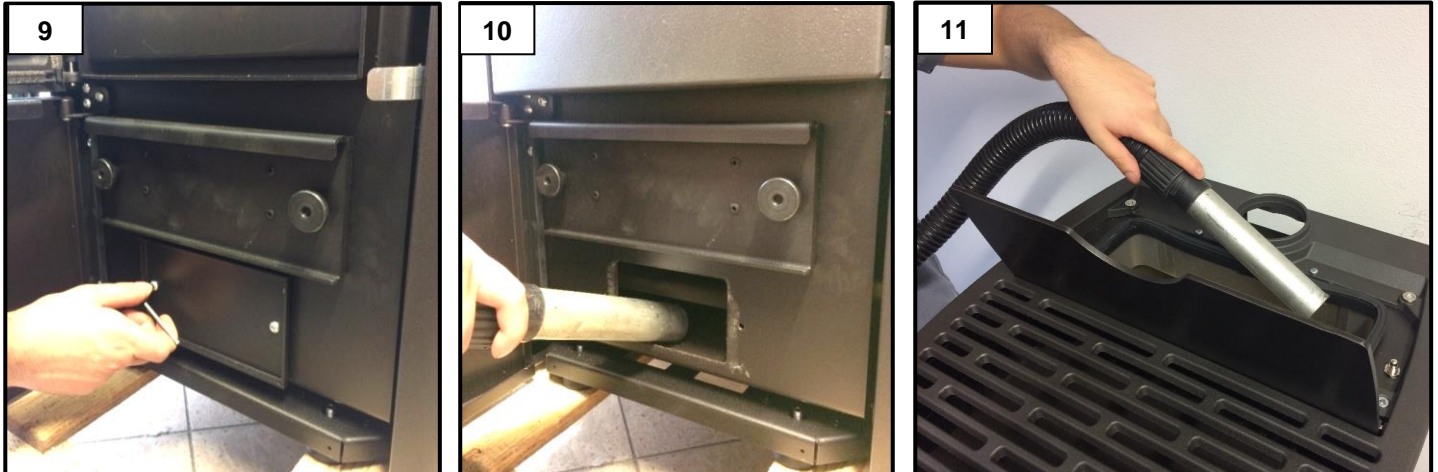

Das Inspektionsblech durch Lösen der beiden Schrauben entfernen (Abb. 9) und die Rückstände im Innern des inspektionierten Raums absaugen (Abb. 10).

Für einen einwandfreien Betrieb sind die Sägemehlablagerungen auf dem Boden des Behälters (Abb. 11) mindestens alle 30 Tage abzusaugen.
Den Pelletbehälter nach jeder Heizsaison komplett entleeren.

Jährliche Reinigung

Damit ein effizienten und optimalen Betrieb gewährleistet ist, muss das Gerät mindestens einmal jährlich einer außerordentlichen Reinigung durch den Installateur unterzogen werden. Dazu wie folgt vorzugehen:

Die routinemäßige und die bedarfsabhängige Reinigung ausführen.

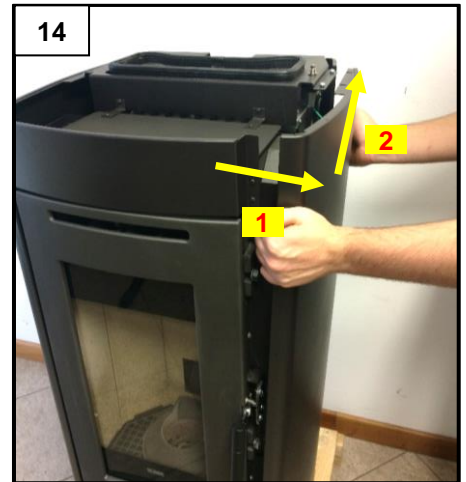
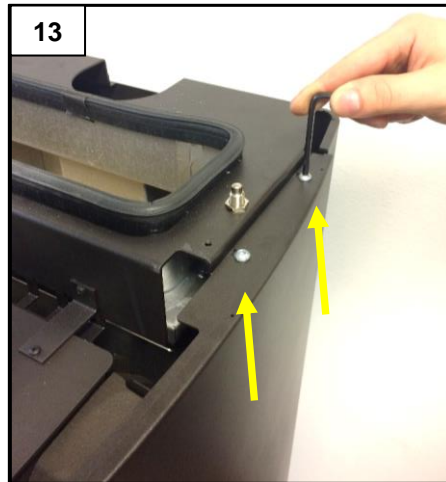
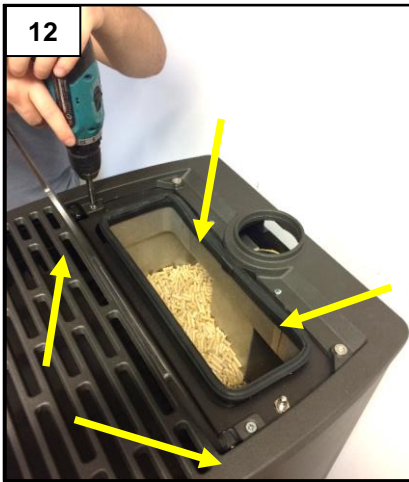

Topplatte aus Gusseisen abnehmen, dazu die vier auf dem Foto gezeigten Schrauben herausdrehen (Abb. 12).

Die beiden auf dem Foto gezeigten Schrauben lockern (Abb. 13) und das rechte und das linke Seitenteil abnehmen (Abb. 14).



Abdeckung des Gusseisen-Wärmetauschers abnehmen (Abb. 16), dazu die fünf auf dem Foto gezeigten Schrauben herausdrehen (Abb. 15).

Mit einer Bürste oder mit einem Staubsauger eventuelle Staubablagerungen auf dem Gusseisen-Wärmetauscher entfernen (Abb. 17).

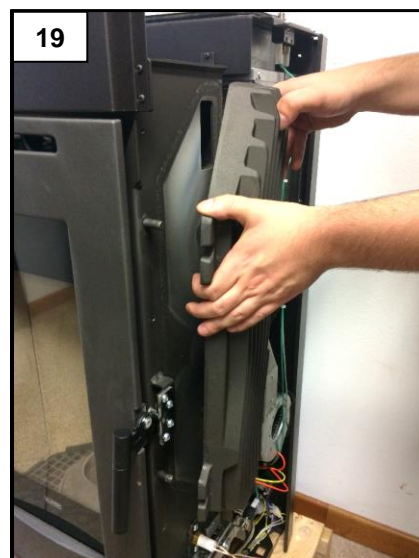
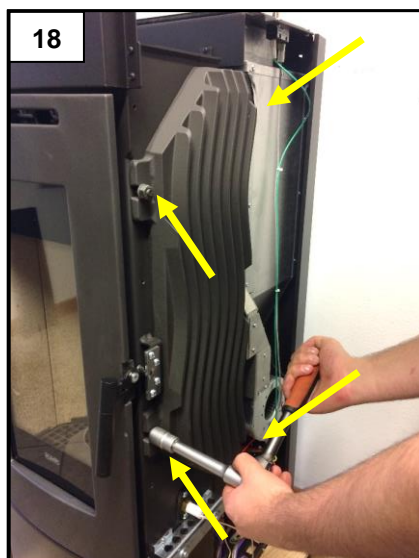

Gusseisen-Wärmetauscher abnehmen (Abb. 19), dazu die 4 auf dem Foto gezeigten Muttern lösen (Abb. 18).

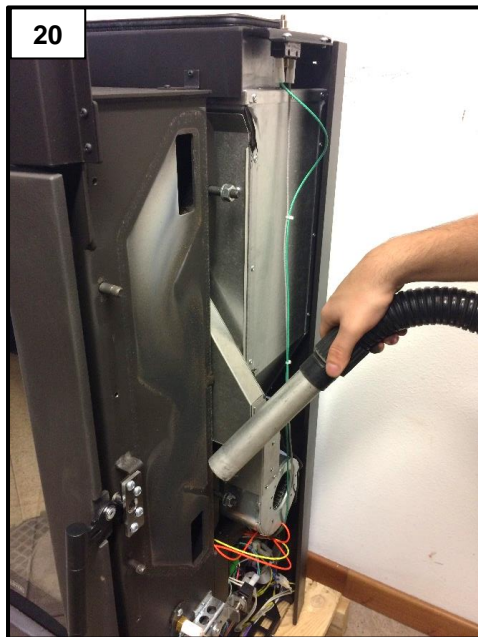

Die Seitenwände des Ofens (Abb. 20) und die Innenwände des Gusseisen-Wärmetauschers (Abb. 21) mit einem Spachtel abschaben und absaugen.

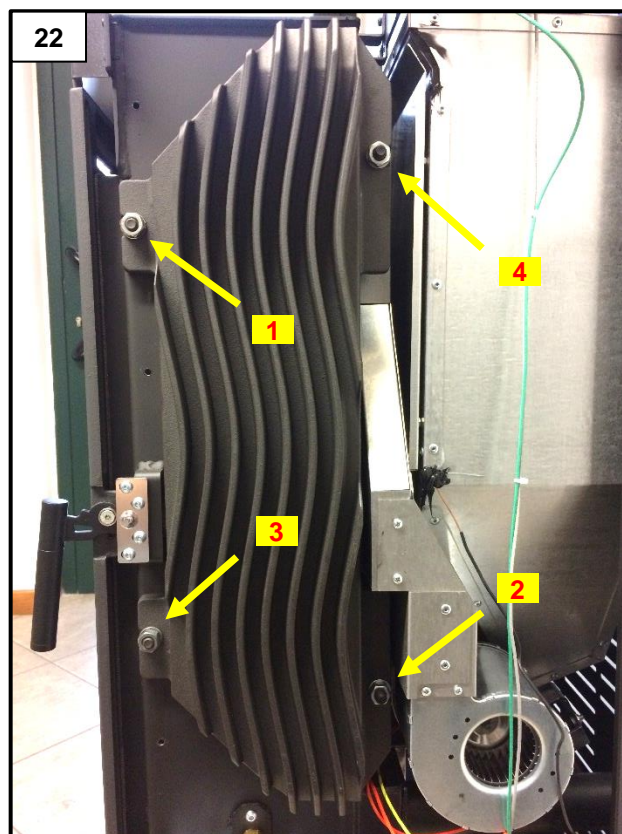

Zuletzt alle zuvor abmontierten Bauteile wieder einsetzen und dabei auf den passgenauen Sitz der Dichtungen achten. Beim Anziehen der Muttern des Wärmetauschers sollten diese in der Reihenfolge gemäß Abbildung (von 1 bis 4) festgezogen werden, um den passgenauen Sitz der Dichtungen zu gewährleisten (Abb. 22).

Reinigung der Vermiculit-Teile

Die Vermiculit-Teile erfordern keine besonderen Wartungsarbeiten, bei Bedarf sind sie vorsichtig nur mit einem Pinsel zu entstauben. Um die Lebensdauer nicht zu beeinträchtigen, darf die Reinigung nicht mit Scheuerschwämmen, feuchten Tüchern oder dem Rohr des Aschensauggerätes im direkten Kontakt erfolgen.

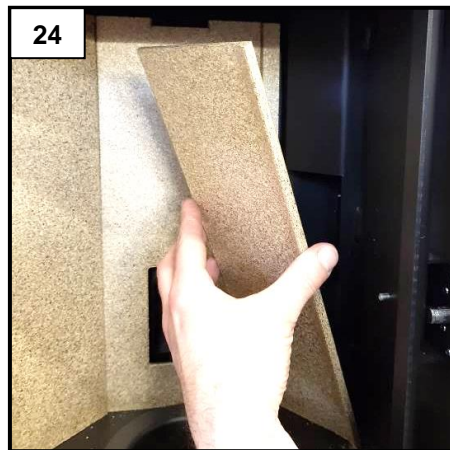
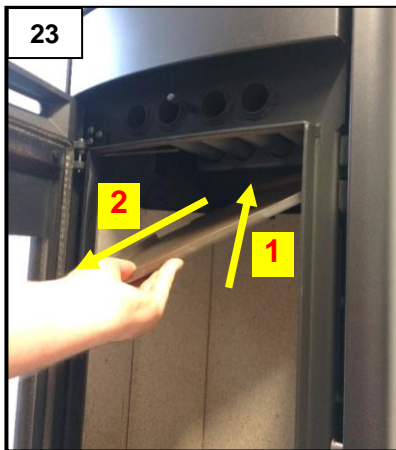

Flammenverteiler gemäß Abbildung entfernen (Abb. 23).

Zum Entfernen der Vermiculit-Teile sollten zuerst die äußeren und dann das hintere herausgenommen werden (Abb. 24 und 25).

ACHTUNG: Vermiculit-Teile vorsichtig handhaben, da sie nicht stoßfest sind.

Reinigung der Glaskeramikscheibe

Die Reinigung der Glasscheibe nur dann vornehmen, wenn das Gerät ausgeschaltet und völlig kalt ist. Ein feuchtes Tuch oder einen Spezialreiniger für Glaskeramik verwenden. Keine Schleifschwämme benutzen. Die Glasscheibe erst reinigen, nachdem diese völlig abgekühlt ist; starke Temperaturschwankungen können den Bruch der Scheibe verursachen.

Reinigung des Schornsteins

Die Reinigung des Schornsteins ist mindestens einmal im Jahr zu Beginn der Wintersaison und auf jeden Fall stets dann, wenn sie sich als notwendig erweist, vorzunehmen.

Nach einem längeren Nichtgebrauch ist vor dem Einschalten des Geräts sicherzustellen, dass der Schornstein nicht verstopft ist. Eine unzureichende Reinigung des Schornsteins kann die Funktionstüchtigkeit des Geräts und seiner Bauteile beeinträchtigen.

Die Häufigkeit der Reinigung des Geräts und des Schornsteins richtet sich nach der Qualität der verwendeten Pellets.

FÜR EINEN OPTIMALEN BETRIEB NUR PELLETS BESTER QUALITÄT VERWENDEN.

Wartung

Die pünktliche und systematische Wartung ist eine wesentliche Bedingung für den einwandfreien Betrieb, eine optimale Heizleistung und die lange Lebensdauer des gesamten Geräts. Es wird deshalb empfohlen, das Gerät mindestens einmal jährlich zu Saisonbeginn von qualifiziertem Personal kontrollieren zu lassen.

Auch die Dichtungen müssen regelmäßig überprüft werden, da sie die absolute Dichtheit des Geräts und somit dessen Funktionstüchtigkeit sicherstellen; sind die Dichtungen verschlissen oder beschädigt, müssen sie unverzüglich von einem **autorisierten technischen NORDIC FIRE-Kundendienst** ersetzt werden.

Zur Gewährleistung eines einwandfreien Betriebs muss das Gerät mindestens einmal jährlich von einem autorisierten technischen NORDIC FIRE-Kundendienst gewartet werden.

SCHALTPLAN UND PARAMETERTABELLEN

Schaltplan und Geräteparameter werden durch Scannen des folgenden QR-Codes mit Ihrem Smartphone angezeigt.

Schaltplan



https://docs.nordicfire.nl/it/guide/help/cs-sche-r023-2_m-1-nf

Geräteparameter



<https://docs.nordicfire.nl/it/guide/help/cs-ivr-par-1>

Copyright © 2021 NORDIC FIRE

Alle rechten voorbehouden. Gehele of gedeeltelijke reproductie van deze handleiding, in welke vorm dan ook, zonder uitdrukkelijke schriftelijke toestemming van NORDIC FIRE is verboden. De inhoud van deze handleiding kan zonder enige voorafgaande kennisgeving worden gewijzigd. De documentatie in deze handleiding is met de grootste zorg verzameld en geverifieerd; desondanks aanvaardt NORDIC FIRE geen enkele aansprakelijkheid in verband met het gebruik ervan.

SAMENVATTING

SAMENVATTING.....	1
INLEIDING	2
BELANGRIJKE AANWIJZINGEN VOOR DE VEILIGHEID	2
HET APPARAAT EN DE PELLETS	3
ONDERDELEN VAN HET APPARAAT	3
TECHNISCHE EIGENSCHAPPEN	4
TECHNISCHE GEGEVENSBLADEN VOOR AFMETINGEN EN AANSLUITINGEN	4
EIGENSCHAPPEN VAN DE PELLETS	5
EISEN AAN DE INSTALLATIEPLEK	5
PLAATSING	5
RUIMTEN RONDOM EN BOVENHET APPARAAT	6
VERSELUCHTINLAAT	6
ROOKKANAAL EN DE VERBINDING ERMEE	7
SCHOORSTEENPOT	8
ELEKTRISCHE AANSLUITING	9
AANSLUITING OP DE OMGEVINGSTHERMOSTAAT OF OP EEN OMGEVINGSVOELER	9
BESCHRIJVING VAN DE COMPONENTEN	10
AFSTANDBEDIENING	10
BEDIENINGSPANEEL	11
DISPLAY	12
HET MENU	12
BEGINCONFIGURATIES	17
AANSLUITING VAN DE AFSTANDBEDIENING	17
AANSLUITING OP HET WIFI-NETWERK	17
INBEDRIJFSTELLING	18
EERSTE ONTSTEKING	18
ONTSTEKINGSCYCLUS	18
WERKFASE	18
UITDOVINGSCYCLUS	19
WIJZIGEN VAN DE SET OMGEVINGSTEMPERATUUR HOOFDVERTREK	19
WIJZIGEN SET VERMOGEN	19
WIJZIGEN VAN DE SET SNELHEID GEKANALISEERDE LUCHT	19
WIJZIGEN VAN DE SET OMGEVINGSTEMPERATUUR GEKANALISEERDE VERTREKKEN	20
PROBLEMEN, ALARMEN, NUTTIGE ADVIEZEN	20
WAT U MOET WETEN	20
WAT GEBEURT ER ALS	20
SIGNALERING VAN ALARMEN	21
REINIGING EN ONDERHOUD	22
VOORZORGSMAATREGELEN VOOR DE REINIGING	22
GEWONE REINIGING	22
BUITENGEWONE REINIGING	23
JAARLIJKSE REINIGING	23
REINIGING VAN HET VERMICULIET	25
REINIGING VAN HET GLASKERAMIEK	26
REINIGING VAN HET ROOKKANAAL	26
ONDERHOUD	26
ELEKTRISCHE DIAGRAMMEN EN PARAMETERTABELLEN	26

INLEIDING

Belangrijke aanwijzingen voor de veiligheid

Lees deze aanwijzingen door alvorens het product te installeren en te gebruiken.

- De installatie en inbedrijfstelling van het apparaat moeten worden uitgevoerd door bekwaam personeel, dat zich bewust is van de geldende veiligheidsnormen. Dit personeel is volledig verantwoordelijk voor de definitieve installatie en de daaruit voortvloeiende goede werking ervan. NORDIC FIRE aanvaardt geen enkele aansprakelijkheid als de gespecificeerde voorzorgsmaatregelen niet worden getroffen.
- Alle lokale verordeningen, inclusief degene die verwijzen naar nationale en Europese normen, moeten in acht worden genomen bij de installatie en het gebruik van het apparaat.
- Sluit de rookgasuitgang van het product aan op een rookkanaal dat de eigenschappen heeft die staan vermeld in het deel 'Rookkanaal en verbinding daarmee' in deze Gids voor de gebruiker.
- Het apparaat is niet geschikt voor installatie op een rookkanaalsysteem dat wordt gedeeld met andere apparaten.
- Bij brand in het rookkanaal moeten geschikte systemen worden gebruikt om het vuur te blussen of moet hulp van de brandweer worden ingeroepen.
- Sluit het product aan op gearde stopcontacten. Vermijd stopcontacten die worden bediend door automatische schakelaars of timers.
- Gebruik de voedingskabel niet als deze beschadigd of versleten is.
- Als er een meervoudig stopcontact wordt gebruikt, moet worden verzekerd dat de totale spanning van de verbonden apparaten niet hoger is dan door de aansluiting wordt getolereerd. Controleer bovendien of de totale spanning van alle op het stopcontact aangesloten apparaten niet groter is dan maximaal toegestaan.
- De stekker van de voedingskabel van het apparaat mag pas in het stopcontact worden gestoken als de installatie en montage van het apparaat voltooid zijn, en moet toegankelijk blijven na de installatie, als het apparaat geen geschikte toegankelijke bipolaire schakelaar heeft.
- Maak het apparaat of delen ervan niet schoon met gemakkelijk ontvlambare stoffen.
- Laat geen ontvlambare houders of stoffen achter in de ruimte waar het apparaat is geïnstalleerd.
- Het apparaat functioneert uitsluitend op houtpellets en met gesloten haarddeur.
- Open de deur van het apparaat NOOIT gedurende de normale werking.
- Het gebruik van pellets van slechte kwaliteit of ander materiaal is schadelijk voor de functies van het apparaat en kan de garantie en de verantwoordelijkheid van de fabrikant doen vervallen.
- Gebruik het apparaat niet als vuilverbrander of op een andere manier waarvoor het niet is ontworpen.
- Gebruik uitsluitend de aanbevolen brandstoffen.
- Gebruik geen vloeibare brandstoffen.
- Het apparaat, en dan vooral de buitenkant ervan, wordt zeer heet tijdens de werking; wees voorzichtig met aanraken, om verbrandingen te voorkomen.
- Houd de brandstof en de brandbare materialen op voldoende veiligheidsafstand.
- Gebruik alleen originele, door de fabrikant aanbevolen vervangingsonderdelen.
- Breng geen ongeoorloofde wijzigingen aan op het apparaat.
- Raak geen hete onderdelen van het product (glaskeramiek, rookgasbuis) aan tijdens de normale werking.
- Raak het apparaat niet aan op blote voeten en/of met natte of vochtige lichaamsdelen.
- Zet het schakelpaneel uit met de daarvoor bestemde toets. Maak de voedingskabel niet los terwijl het apparaat in werking is.
- Tijdens de ontstekingsfase en de normale werking van het apparaat moet een veiligheidsafstand worden aangehouden en mag men niet voor het apparaat gaan staan.
- Houd kinderen uit de buurt van het apparaat terwijl dit in werking is, aangezien ze zich zouden kunnen branden als ze de hete delen ervan aanraken.
- Laat het verpakkingsmateriaal niet binnen het bereik van kinderen of gehandicapten zonder toezicht.
- Het is kinderen en ondeskundigen niet toegestaan het apparaat te gebruiken; Kinderen mogen niet spelen met het apparaat.
- Het apparaat mag gebruikt worden door kinderen van ouder dan 8 jaar en door personen met beperkte lichamelijke, zintuiglijke of geestelijke vermogens, of personen die geen ervaring hebben of over de noodzakelijke kennis beschikken, mits zij onder toezicht staan of instructies hebben gekregen over het gebruik van het apparaat en de gevaren van het apparaat begrijpen.
- Reiniging en onderhoud die door de gebruiker moeten worden uitgevoerd, mogen niet door kinderen zonder toezicht worden verricht.
- Gebruik het apparaat uitsluitend in overeenstemming met de aanwijzingen in deze gebruikshandleiding; Deze gebruikshandleiding vormt een onlosmakelijk onderdeel van het apparaat. Als het product van eigenaar verandert, is de gebruiker verplicht om ook deze handleiding aan de nieuwe eigenaar te overhandigen.
- Het apparaat mag alleen binnenshuis worden gebruikt.

NORDIC FIRE aanvaardt geen enkele aansprakelijkheid van ongevallen die het gevolg zijn van veronachtzaming van de specificaties in deze handleiding. NORDIC FIRE aanvaardt verder geen enkele aansprakelijkheid voor oneigenlijk gebruik van het product door de gebruiker, niet-geautoriseerde wijzigingen en/of reparaties, het gebruik van niet-originele vervangingsonderdelen of vervangingsonderdelen die niet specifiek zijn bedoeld voor dit productmodel. De verantwoordelijkheid voor de verrichte installatiewerkzaamheden ligt niet bij NORDIC FIRE, maar komt volledig voor rekening van de installateur, die ook belast is met het uitvoeren van controles op het rookkanaal en de juistheid van de beoogde installatieoplossingen. Alle veiligheidsnormen die zijn voorzien door de geldende wetgeving in het land waar het apparaat geïnstalleerd wordt, moeten in acht worden genomen.

Buitengewoon onderhoud mag uitsluitend worden verricht door geautoriseerd, gekwalificeerd personeel.

Voor de geldigheid van de garantie moet de gebruiker de voorschriften in deze handleiding opvolgen, en in het bijzonder:

- Het apparaat gebruiken binnen de betreffende gebruiksbepalingen;
- Alle onderhoudswerkzaamheden constant uitvoeren;
- Het apparaat laten gebruiken door ervaren, deskundige personen.

Als de voorschriften in deze handleiding niet in acht worden genomen, komt de garantie automatisch te vervallen.

HET APPARAAT EN DE PELLETS

Onderdelen van het apparaat

Het apparaat wordt afgeleverd met het volgende materiaal:

- 1 Gebruiks-, installatie- en onderhoudsboekje;
- 1 Voedingskabel;
- 1 Haak reiniging warmtewisselaar voorzijde;
- 1 Afstandsbediening.

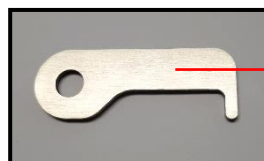

Haak reiniging warmtewisselaar voorzijde.

De onderstaande afbeeldingen zijn louter indicatief en bevatten enkele details van het apparaat:

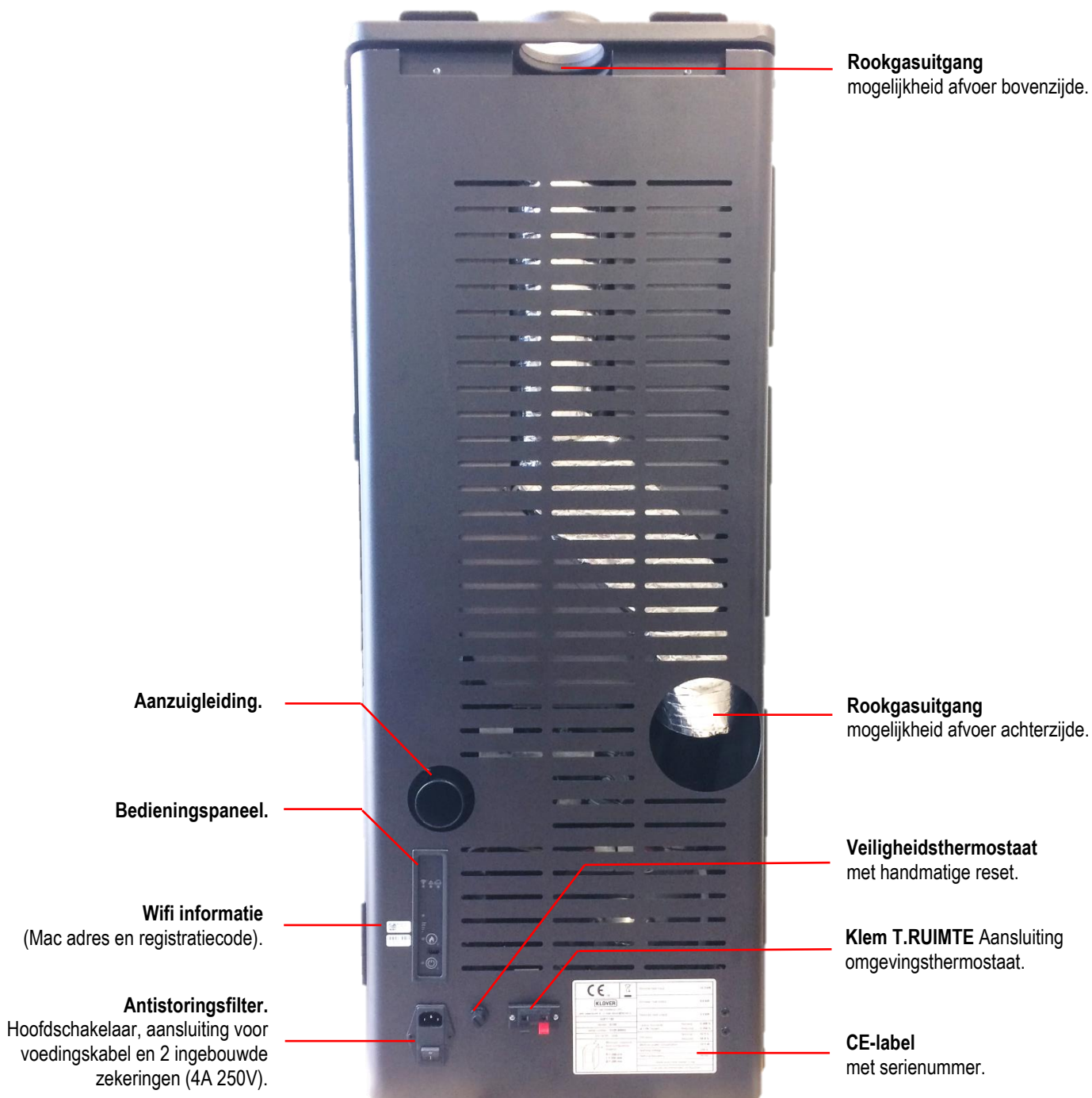

Technische eigenschappen

		1	2	3
		ILVAR 7 VESPER	ILVAR 9 THOR	STORE
Nominale warmte-afgifte	kW kcal/h	8,01 6.889	10,3 8.858	7,9 6.794
Beperkte warmte-afgifte	kW kcal/h	2,7 2.322	2,7 2.322	4,1 3.526
Nominaal thermisch vermogen	kW kcal/h	7,41 6.373	9,56 8.222	7,2 6.192
Beperkt thermisch vermogen	kW kcal/h	2,55 2.193	2,55 2.193	3,8 3.268
Rendement bij nominaal thermisch vermogen	%	92,5	92,5	91,7
Rendement bij beperkt thermisch vermogen	%	94,5	94,5	92,9
Gemeten CO bij 13% zuurstof, bij nominaal thermisch vermogen	%	0,012	0,008	0,012
Gemeten CO bij 13% zuurstof, bij beperkt thermisch vermogen	%	0,054	0,054	0,052
Maximale stroomopname	Watt	340*	340*	340*
Stroomopname tijdens bedrijf	Watt	30	32	32
Nominale spanning	V	230	230	230
Nominale frequentie	Hz	50	50	50
Diameter rookgasafvoerleiding	mm	80	80	80
Diameter luchtaanvoerleiding	mm	40	50	50
Minimale trek in schoorsteen bij nominaal thermisch vermogen	Pa	10,4	10,6	9,0
Minimale trek in schoorsteen bij beperkt thermisch vermogen	Pa	9,8	9,8	9,7
Massa van verbrandingsgassen bij nominaal thermisch vermogen	g/s	5,6	6,6	5,3
Massa van verbrandingsgassen bij beperkt thermisch vermogen	g/s	3,5	3,5	3,8
Capaciteit geventileerd pelletreservoir (gekanaliseerd)	kg	20	24	-
Gemiddelde rookgastemperatuur aan de uitgang, bij nominaal thermisch vermogen	°C	115	122	131,7
Gemiddelde rookgastemperatuur aan de uitgang, bij beperkt thermisch vermogen	°C	60	60	93,2
Min. veiligheidsafstand tot ontvlambare materialen (zijkant/achterkant/voorkant)	mm	200 / 200 / 800	200 / 200 / 800	200 / 200 / 800

* Opgenomen vermogen alleen tijdens de ontstekingscyclus.
Het thermische vermogen van het apparaat kan variëren naargelang het gebruikte type pellets.

Technische gegevensbladen voor afmetingen en aansluitingen

Alle technische gegevensbladen met afmetingen en aansluitingen zijn zichtbaar door de volgende QR-code vanaf uw smartphone te scannen:

1



<https://docs.nordicfire.nl/it/guide/help/cs-ivr7-tds-1>

2



<https://docs.nordicfire.nl/it/guide/help/cs-ivr9-tds-1>

3



<https://docs.nordicfire.nl/it/guide/help/cs-tjm-tds-1>

Eigenschappen van de pellets

Het apparaat is getest met alle pellettypes die op de markt verkrijgbaar zijn. De gebruikte pellets moeten de volgende eigenschappen hebben:

- Diameter 6 mm.
- Max. lengte 35 mm.
- Max. vochtgehalte 8 – 9 %.
- Hout 100%. Beslist zonder additieven.
- Max. asrest 1,1 %.

Het wordt geadviseerd om pellets van goede kwaliteit te gebruiken, voor een goed rendement van het apparaat. **De pellets moeten met een schep in het reservoir worden gedaan en niet rechtstreeks uit de zak worden gegoten.**

De kwaliteit van de pellets kan worden vastgesteld aan de hand van het volgende:

- De pellets moeten cilinders met een constante diameter zijn, met een glad, glanzend oppervlak;
- Er mag niet veel houtstof in de verpakkingen zitten;
- Als je een handje pellets in een bak met water gooit, zullen pellets van goede kwaliteit zinken. Pellets van slechtere kwaliteit blijven aan het oppervlak;
- Op de verpakkingen dienen de gegevens van de kwaliteitscertificeringen te staan, en in het bijzonder de conformiteit aan internationale normen zoals EN14961-2, DIN 51731 en O-NORM M7135;
- De verpakkingen moeten intact zijn, want pellets hebben de neiging om vocht te absorberen. Vocht reduceert niet alleen het verwarmingsvermogen en bevordert de rookvorming, maar laat het product opzwellen wat problemen kan veroorzaken voor het apparaat.

Bij de productie van pellets moeten de internationale normen in acht genomen worden (voorbeeld EN14961-2, DIN 51731 en O-NORM M7135), die minimumwaarden vaststellen om de kwaliteit van pellets te verifiëren. Om de juiste keuze van de brandstof te vergemakkelijken vindt u hieronder enkele van de meestvoorkomende certificeringsmerktekens afgebeeld die de kwaliteit van de pellets identificeren:

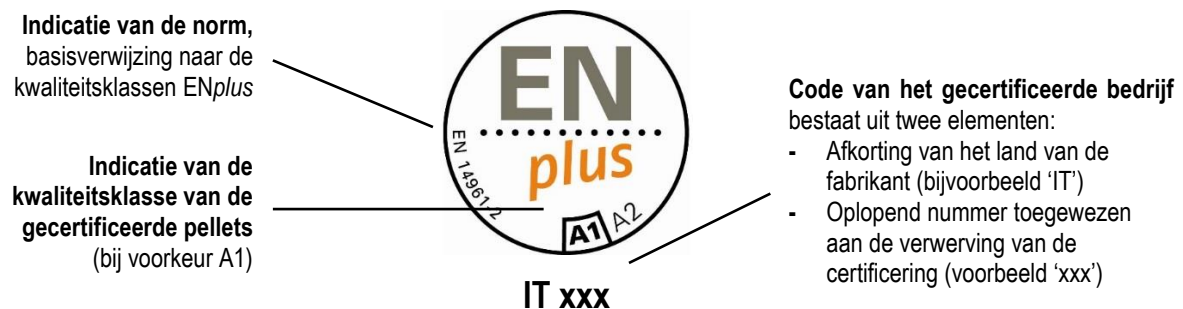

Het gebruik van pellets van slechte kwaliteit of ander materiaal is schadelijk voor de functies van het apparaat en kan de garantie en de verantwoordelijkheid van de fabrikant doen vervallen.

Voor een probleemloze verbranding moeten de pellets beslist op een droge plaats worden bewaard.

EISEN AAN DE INSTALLATIEPLEK

Plaatsing

Voor de beste installatie van het apparaat moet ten eerste de optimale plek ervoor worden gekozen; beoordeel deze aan de hand van de volgende elementen:

- De mogelijkheid om een inlaat voor de buitenlucht te maken;
- De mogelijkheid om een recht rookkanaal te maken, zo mogelijk coaxiaal aan de rookgasuitgang van het apparaat;
- Gemakkelijke toegang om het apparaat, de rookgasleidingen en het rookkanaal schoon te maken.

Het apparaat moet worden geïnstalleerd op een vloer met een adequaat draagvermogen. Als de bestaande constructie niet aan deze eis voldoet moeten passende maatregelen worden getroffen (bv. een lastverdelende plaat).

De minimale veiligheidsafstand tot ontvlambare materialen moet minstens 200 mm zijn aan de zijkanten en 800 mm aan de voorkant van het apparaat.

Het apparaat mag niet worden verplaatst door het handvat, glas of faience te forceren.

De installatie moet gemakkelijk toegang bieden voor het schoonmaken van het apparaat, de rookgasleidingen en het rookkanaal, en elk volgend onderhoud door een erkend technisch assistentiecentrum.

Nadat de beste opstelling is bepaald, moet het apparaat worden gepositioneerd door de onderstaande aanwijzingen nauwgezet op te volgen.

Het apparaat mag niet in kleine kamers, slaapkamers, badkamers en in omgevingen met een explosieve atmosfeer worden geïnstalleerd.

Ruimten rondom en bovenhet apparaat

Op de afbeelding hieronder worden de minimumafstanden aangegeven tot wanden of niet gemakkelijk te verplaatsen meubels, die in aanmerking moeten worden genomen bij de positionering van het apparaat.

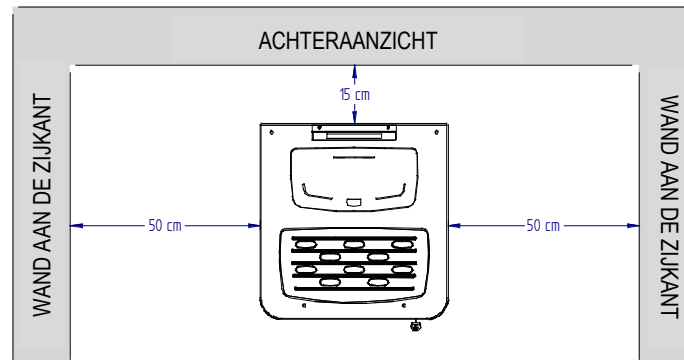

Tussen eventuele planken of verlaagde plafonds die zich boven het apparaat bevinden en de bovenkant van het apparaat zelf moet minstens 50 cm afstand zijn.

Kleine meubels en verplaatsbare voorwerpen van brandbaar materiaal moeten op minstens 50 cm afstand blijven tot de zijkanten van het apparaat; deze voorwerpen dienen te worden verplaatst als er onderhoud nodig is.

Bescherm alle constructies die in brand zouden kunnen vliegen tegen de warmtestralingen van het vuur.

Verseluchtinlaat

Tijdens de werking van het apparaat wordt er verbrandingslucht uit de omgeving aangezogen; daarom moet deze lucht dus beslist worden aangevuld via een verseluchtinlaat. Als er geen luchtinlaat is, is dat van invloed op de trek in het rookkanaal en daardoor op de verbranding en de veiligheid van het apparaat.

Het is dus verplicht een verseluchtinlaat te maken met een volledig vrije doorlaat van **minstens 80 cm²** (ronde opening met een diameter van minstens 15 cm, beschermd door een speciaal rooster met grove mazen).

Als de wand achter het apparaat aan de buitenlucht grenst, wordt geadviseerd het gat vlakbij het apparaat te maken, op een hoogte van ongeveer 20 cm boven de grond (zie voorbeeld op afb. A).

In het geval het niet mogelijk is een luchtinlaat in de wand achter het apparaat te maken, moet er een gat worden gemaakt in een wand van de ruimte waar het apparaat is opgesteld. Als het niet mogelijk is de verseluchtinlaat te maken in de ruimte waar het apparaat is geïnstalleerd, dan kan dit gat worden gemaakt in een aangrenzende ruimte, op voorwaarde dat deze permanent in verbinding staat met een doorgangsoopening (diameter minstens 15 cm).

Het gat moet aan de buitenkant beschermd worden door een vast rooster. Het beschermrooster moet regelmatig worden gecontroleerd om er zeker van te zijn dat het niet verstopt raakt, want dan zou de luchtdoorgang verhinderd worden. **Zorg dat de gemaakte luchtinlaten dus geen verstoppingen hebben.**

De norm UNI 10683 VERBIEDT het opnemen van verbrandingslucht uit garages, opslagplaatsen van brandbaar materiaal of vertrekken met brandgevaar.

Als er in de ruimte andere verwarmings- of zuigapparaten zijn, moeten de luchtinlaten het luchtvolume garanderen dat noodzakelijk is voor de juiste werking van alle apparaten.

In het vertrek waar de pelletkachel is geïnstalleerd mogen alleen gesloten apparaten aanwezig of geïnstalleerd zijn (bv. apparaten op gas van type C, zoals gedefinieerd door de norm UNI 7129) of die hoe dan ook geen onderdruk veroorzaken in de ruimte ten opzichte van de externe omgeving.

Afzuigventilatoren kunnen problemen in de werking van het apparaat veroorzaken als ze in hetzelfde vertrek worden gebruikt.

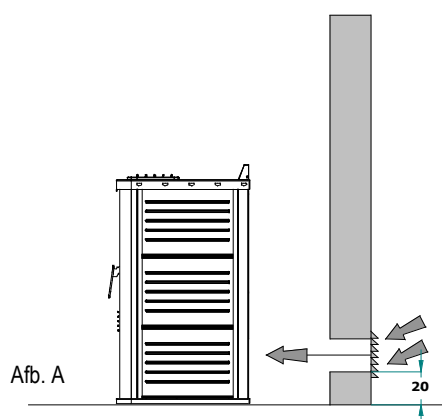

Rookkanaal en de verbinding ermee

Het **rookkanaal** is een fundamenteel element voor de goede werking van het apparaat. De minimumdoorsnede van het rookkanaal staat vermeld in de technische eigenschappen van het apparaat (80 mm). Elk product moet zijn eigen rookkanaal hebben, zonder inbreng van andere apparaten (verwarmingsetels, haarden, kachels, enz...). De afmetingen van het rookkanaal houden nauw verband met de hoogte ervan, te meten vanaf de ingangsoening van het apparaat tot de onderkant van de schoorsteenpot. Om de trek te waarborgen moet het rookuitgangsooppervlak van de schoorsteenpot dubbel zo groot zijn als de doorsnede van het rookkanaal. De afvoerleiding van verbrandingsproducten die worden veroorzaakt door het apparaat met geforceerde trek, moet aan de volgende eisen voldoen:

- Er mogen geen verbrandingsproducten weglekken, hij moet waterdicht en voldoende geïsoleerd zijn, naargelang de gebruiksomstandigheden (vgl. UNI 9615);
- Hij moet zijn gemaakt van materialen die bestand zijn tegen de normale mechanische belastingen, tegen hitte, tegen de werking van de verbrandingsproducten en eventuele condens;
- Hij moet na het verticale gedeelte over het hele resterende parcours een stijging hebben met een helling van minstens 5%. Het subhorizontaal lopende deel mag niet langer zijn dan $\frac{1}{4}$ van de nuttige hoogte H van de schoorsteen of het rookkanaal, en mag hoe dan ook **niet langer zijn dan 2.000 mm**;
- Hij moet bij voorkeur een ronde binnendoorsnede hebben: vierkante of rechthoekige doorsneden moeten afgeronde hoeken hebben met een straal van minstens 20 mm;
- Hij moet een constante, vrije en onafhankelijke binnendoorsnede hebben;
- Hij moet rechthoekige doorsneden hebben met een max. verhouding tussen de zijden van 1,5;
- Als het rookkanaal buiten is geïnstalleerd moet het beslist geïsoleerd zijn om te voorkomen dat de rookgassen afkoelen en er condens wordt gevormd;
- Voor de montage van de rookgaskanalen (het deel dat van het apparaat naar de ingang van het rookkanaal loopt) moeten elementen van niet-brandbare materialen worden gebruikt die bestand zijn tegen de verbrandingsproducten en eventuele condensaties (**het is strikt verboden om rookgasleidingen van aluminium te gebruiken**);
- Het is verboden leidingen van vezelcement te gebruiken om de apparaten te verbinden met het rookkanaal;
- De rookgaskanalen mogen niet door de ruimten lopen waar het verboden is verbrandingsapparaten te installeren;
- De rookgaskanalen moeten zo worden gemonteerd dat er geen rookgassen lekken in de bedrijfsomstandigheden van het apparaat in onderdruk;
- Het is verboden horizontale stukken te monteren;
- Het gebruik van elementen met een tegengestelde helling is verboden;
- Het rookgaskanaal moet het mogelijk maken om roet weg te halen of moet kunnen worden uitgeborsteld. Het moet een constante doorsnede hebben;
- Het is verboden andere luchttoevoerkkanalen of installatiebuizen door rookgaskanalen te voeren, ook als deze groter bemeten zijn.

VERDERE SPECIFICATIES OM REKENING MEE TE HOUDEN

- Het apparaat functioneert met een verbrandingskamer in onderdruk en rookgasleiding met druk; **het is van essentieel belang dat de rookgasafvoer hermetisch dicht is.**
- De rookgasleidingen in de installatieruimte moeten van geschikt materiaal zijn gemaakt (zie de geldende normen) en voorzien van afdichtingspakkingen, met een diameter van minstens 80 mm.
- De leidingen moeten dubbelwandig zijn of voldoende geïsoleerd zijn met steenwol. De maximale temperatuur van de rookgasleiding in het vertrek zelf mag niet hoger zijn dan 70°C.
- **HET EERSTE DEEL, VAN MINSTENS 1,5 M, MOET VERPLICHT VERTICAAL ZIJN OM TE GARANDEREN DAT DE ROOKGASSEN OP DE JUISTE MANIER WORDEN AFGEVOERD.**
- Elke richtingverandering moet worden gemaakt met een T-stuk met inspectiedeksel. De leidingen moeten rookdicht zijn gemaakt met speciale afdichtingen die bestand zijn tegen 250 °C. Zet de leidingen aan de muur vast met speciale kragen, om trillingen te vermijden.
- **HET IS STRIKT VERBODEN TREKREGELKLEPPEN (VLINDERKLEPPEN) TE MONTEREN.**

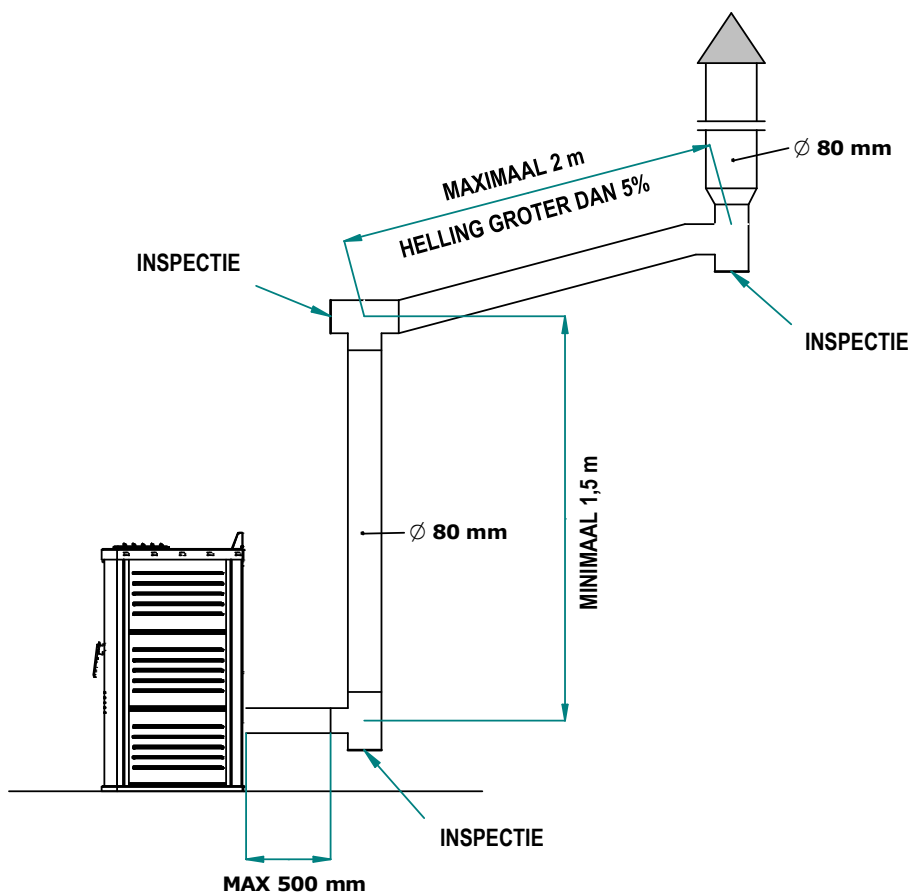

Als het rookkanaal oud of te groot is (binnendoorsnede groter dan 15 cm) moet het rookkanaal worden omkokerd met een goed geïsoleerde, roestvrij stalen pijp (isolatie met steenwol of vermiculiet) en gedimensioneerd zijn naar het parcours. De verbinding met het rookkanaal moet goed afgedicht zijn.

Bij de realisatie van het rookkanaal mogen er niet meer dan 4 richtingveranderingen worden gerealiseerd, met inbegrip van het T-stuk aan het begin.

Schoorsteenpot

De **schoorsteenpot** wordt gebruikt om het rookkanaal te bedekken en de verspreiding van verbrandingsproducten te bevorderen.

Hij moet aan de volgende eisen voldoen:

- Een nuttige doorsnede aan de uitgang hebben die minstens het dubbele is van de doorsnede van het rookkanaal waarop hij is geplaatst;
- Een zodanige vorm hebben dat regen en sneeuw niet kunnen binnengaan;
- Hij moet zo zijn gebouwd dat de verbrandingsproducten bij wind uit alle richtingen toch worden afgevoerd.

De openingshoogte (met hoogte wordt de maat bedoeld van de top van het rookkanaal, ongeacht eventuele schoorsteenpotten) moet zich buiten de zogenaamde terugstroomzone bevinden, om de vorming van tegendrukken te vermijden die de vrije afvoer van de verbrandingsproducten in de atmosferen zouden verhinderen.

De minimumhoogten die in de volgende afbeeldingen worden aangegeven moeten dus worden aangehouden:

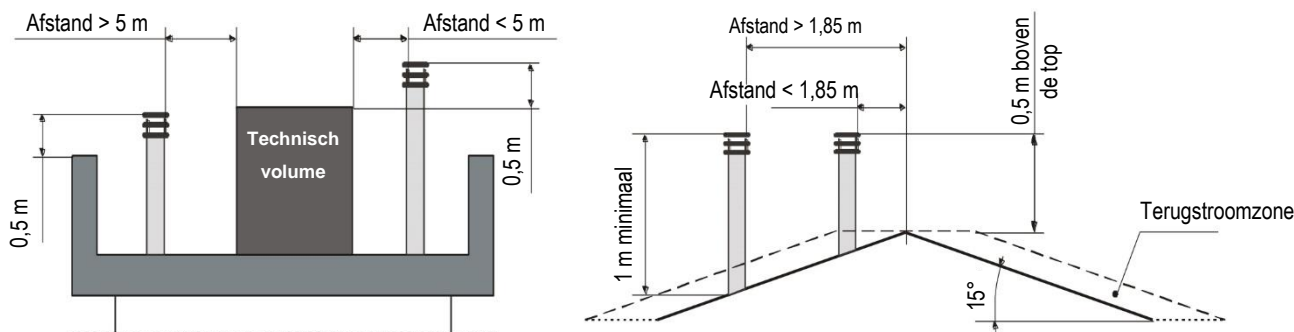

ELEKTRISCHE AANSLUITING

De elektrische aansluiting mag **uitsluitend worden uitgevoerd door gekwalificeerd personeel**, met inachtneming van alle algemene veiligheidsnormen en geldende lokale normen.

Controleer of de voedingsspanning en -frequentie 220V – 50 Hz bedragen.

Het apparaat is veilig als het goed verbonden is met een goed werkend aardingsstelsel.

Breng in de aansluiting op het elektriciteitsnet een lekstroomschakelaar aan van 6 A – Id 30 Ma met een geschikte maximale belasting. De elektrische aansluitingen, inclusief de aarding, moeten worden gemaakt nadat de spanning is uitgeschakeld op het elektrische systeem.

Bij de realisatie van de installatie moet u bedenken dat de kabels zo moeten worden gelegd dat ze niet verwijderd kunnen worden, en uit de buurt van onderdelen die blootstaan aan hoge temperaturen. Gebruik voor de uiteindelijke bedrading van het circuit alleen componenten met een geschikte elektrische beschermingsgraad. Zorg dat de elektriciteitskabels niet vlak langs de rookgasleiding lopen, tenzij ze met passende materialen zijn geïsoleerd.

NORDIC FIRE aanvaardt geen enkele aansprakelijkheid voor persoonlijk letsel of schade aan dieren of voorwerpen die ontstaan zijn doordat de aarding van het apparaat ontbreekt, of doordat niet alle CEI-normen in acht zijn genomen.

Aansluiting op de omgevingsthermostaat of op een omgevingsvoeler

Op de achterkant van het apparaat bevinden zich een of meer klemmenborden om de eventuele omgevingsthermostaten of omgevingsvoelers op aan te sluiten (Zie “Componenten van het apparaat”).

In de tabel wordt de werking beschreven van de klemmenborden die zich op het paneel aan de achterkant van het apparaat bevinden.

Klemmenbord	Beschrijving	Type regeling	Werking
1	Hoofdvertrek	Alleen met Omgevingsthermostaat*	Als het contact GESLOTEN is, gaat het apparaat door met werken met het ingestelde vermogen, onafhankelijk van de SET TEMPERATUUR (toets 1) die is ingesteld, en van de status van de andere eventuele aangesloten thermostaten of omgevingsvoelers. Als het contact OPEN is, gaat het apparaat over naar de modulatie, mits de SET TEMPERATUUR (toets 1) die is ingesteld is bereikt en dat aan alle andere voorwaarden van de aangesloten thermostaten of omgevingsvoelers wordt voldaan.
2	Gekanaliseerd vertrek 1 (alleen aanwezig op het model met een of twee gekanaliseerde uitgangen)	Met omgevingsthermostaat* (moet zijn geactiveerd in de Pr56 met waarde T1)	Als het contact GESLOTEN is, gaat het apparaat door met werken met het ingestelde vermogen, onafhankelijk van de SET TEMPERATUUR (toets 1) die is ingesteld, en van de status van de andere eventuele aangesloten thermostaten. Als het contact OPEN is, gaat het apparaat over naar de modulatie, mits de SET TEMPERATUUR die is ingesteld is bereikt (toets 1) e dat aan alle andere voorwaarden van de aangesloten thermostaten wordt voldaan. De gekanaliseerde ventilator 1 gaat sowieso over naar de modulatie.
		Met omgevingsvoeler ** (moet zijn geactiveerd in de Pr56 met waarde S1)	Zodra de temperatuur is bereikt die is ingesteld in SET TEMPERATUUR 1 (Menu 12-SET TEMPERATUUR KAN.) gaat het apparaat over naar de modulatie, mits de SET TEMPERATUUR die is ingesteld is bereikt (toets 1) e dat aan alle andere voorwaarden van de aangesloten thermostaten of omgevingsvoelers wordt voldaan. De gekanaliseerde ventilator 1 gaat sowieso over naar de modulatie.

* Sluit een omgevingsthermostaat aan die niet onder spanning staat, die een eenvoudig schoon contact beheert en liefst met een kalibreerbare hysteresewaarde.

** Sluit een omgevingsvoeler aan van het type “NTC 10K ± 1%”.

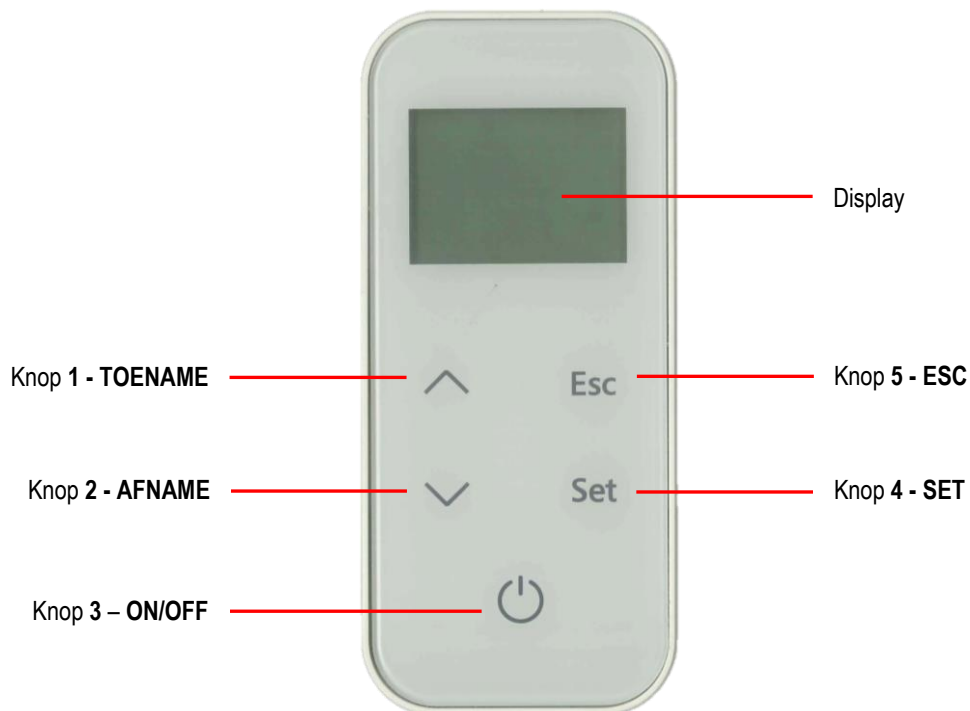
BESCHRIJVING VAN DE COMPONENTEN**Afstandsbediening**

In de afstandsbediening moet 3 AAA batterijen van 1,5 V worden geplaatst (mod. LR03 / MN2400). De duur van de batterijen hangt af van de frequentie waarmee de afstandsbediening wordt gebruikt.

In de tabel wordt de werking van de knoppen op de afstandsbediening beschreven.

Knop	Beschrijving	Modus	Werking
1	TOENAME	Bij de eerste druk...	Hiermee kunt u de omgevingstemperatuur "SET TEMPERATUUR" wijzigen.
		In programmering...	Wijzigt/verhoogt de waarde van het geselecteerde menu. Verhoogt de waarde van de omgevingstemperatuur/werkingsvermogen. In "SET KANALISERING", wijzigt u de waarde van de kanalisering 2.
2	AFNAME	Bij de eerste druk...	Hiermee kunt u het werkingsvermogen "KEUZE VERMOGEN" wijzigen.
		In programmering...	Wijzigt/verlaagt de waarde van het geselecteerde menu. Verlaagt de waarde van de omgevingstemperatuur/werkingsvermogen. In "SET KANALISERING", wijzigt u de waarde van de kanalisering 1.
3	ON/OFF	Bij de eerste druk...	Het display gaat aan.
		In werking...	Als hij 2 seconden wordt ingedrukt, wordt het apparaat uitgeschakeld.
		Indien uitgeschakeld...	Als hij 2 seconden wordt ingedrukt, wordt het apparaat ingeschakeld.
		In blokkering alarm.	Ontgrendelt het alarm.
		In menu/programmering.	Hiermee gaat u naar het eerdere menuniveau, waarbij de aangebrachte wijzigingen niet worden opgeslagen.
4	SET	Bij de eerste druk...	Hiermee krijgt u toegang tot het gebruikersmenu.
		In het menu...	Hiermee gaat u naar het volgende menuonderdeel, waarbij de aangebrachte wijzigingen worden opgeslagen.
		In programmering...	Hiermee gaat u naar het volgende submenuonderdeel, waarbij de aangebrachte wijzigingen worden opgeslagen.
5	ESC	Bij de eerste druk...	Hiermee kunt u de snelheid van de gekanaliseerde ventilatoren via "SET KANALISERING" wijzigen.
		In het menu...	Hiermee gaat u naar het voorgaande menuonderdeel, waarbij de aangebrachte wijzigingen worden opgeslagen.
		In programmering...	Hiermee gaat u naar het vorige submenuonderdeel, waarbij de aangebrachte wijzigingen worden opgeslagen.

Bedieningspaneel

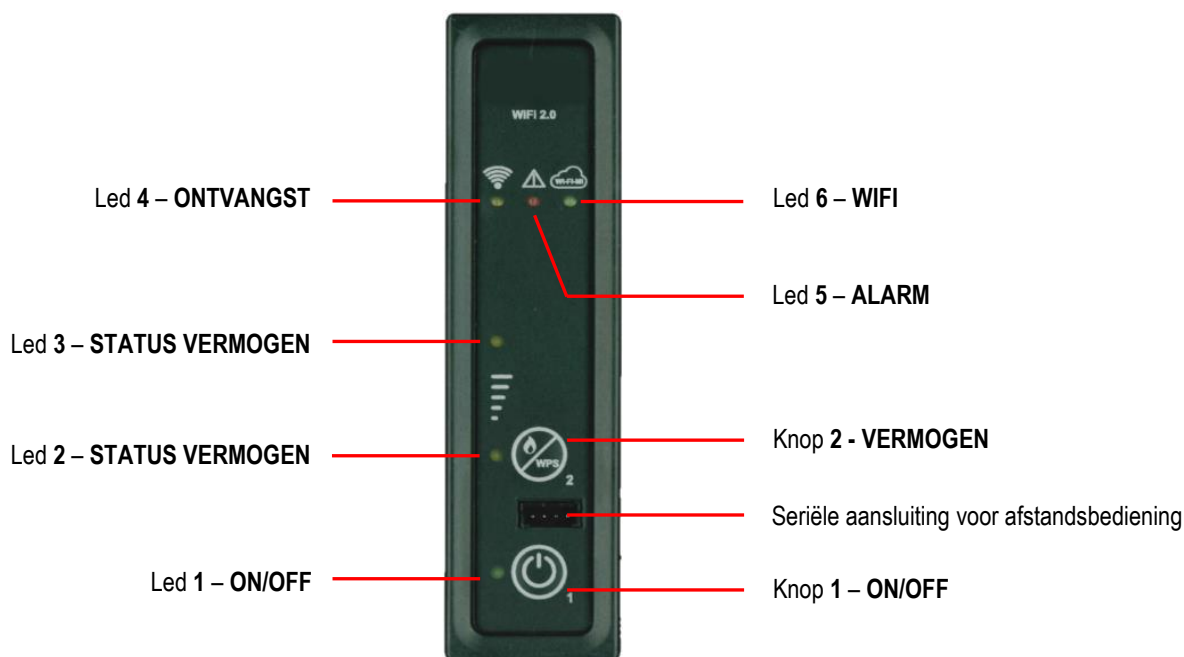

In de tabel wordt de werking van de knoppen op het bedieningspaneel beschreven.

Knop	Beschrijving	Modus	Werking
1	ON/OFF	In werking.	Als hij 2 seconden wordt ingedrukt wordt het apparaat uitgeschakeld.
		Indien uitgeschakeld...	Als hij 2 seconden wordt ingedrukt wordt het apparaat ingeschakeld.
		In blokkering alarm.	Ontgrendelt het alarm.
2	VERMOGEN	Elke keer dat hij wordt ingedrukt...	Hiermee kunt u het werkingsvermogen "KEUZE VERMOGEN" wijzigen door te kiezen tussen 3 beschikbare vermogens (1, 3 of 5).
		Als de knop 6 seconden ingedrukt wordt gehouden...	Gaat de wifi-module over in de WPS-modus om de aansluiting op het wifi-netwerk van het modem in de woning te vereenvoudigen (hierbij moet ook de WPS-toets van het modem ingedrukt worden gehouden, volgens de kenmerken van het modem).

In de tabel wordt de werking van de leds op het bedieningspaneel beschreven.

Led	Beschrijving	Status	Werking
1	ON/OFF	Uit	Het apparaat is uit.
		Knipperend	Het apparaat staat op het punt uit te gaan.
		Aan	Het apparaat is aan.
2 en 3	STATUS VERMOGEN	Led 2 aan, Led 3 uit	Keuze vermogen ingesteld op 1.
		Led 2 aan, Led 3 aan	Keuze vermogen ingesteld op 3.
		Led 2 uit, Led 3 aan	Keuze vermogen ingesteld op 5.
4	ONTVANGST	Aan	Gaat aan als de kaart een signaal ontvangt van de afstandsbediening.
5	ALARM	Aan	Het apparaat is in de alarmfase.
6	WIFI	Uit	Het apparaat is niet verbonden met een wifi-netwerk.
		Langzaam knipperend	De wifi-module is in de modus Access Point (wacht op verbinding met het netwerk).
		Snel knipperend	De wifi-module is in de modus WPS (zoekt signaal).
		Aan	Het apparaat is verbonden met een wifi-netwerk.

M.b.v. het bedieningspaneel kunt u de basisfuncties beheren van de werking van het apparaat, indien er geen afstandsbediening is.

U kunt dus de volgende handelingen uitvoeren:

- **INSCHAKELEN/UITSCHAKELEN:** houd de knop 1 (On/Off) 2 seconden lang ingedrukt
- **WIJZIG WERKVERMOGEN:** elke keer dat u op de toets 2 drukt (vermogen) kunt u het werkvermogen wijzigen door een van de drie beschikbare vermogens te selecteren (1, 3 of 5). M.b.v. de leds 2 en 3 (Status vermogen) kunt u controleren welk vermogen is ingesteld (zie tabel van de leds).

Display

Op het display van de afstandsbediening wordt de informatie weergegeven betreffende de status van de werking van het apparaat.

Het inschakelen van het apparaat vindt plaats als u op de toets 3 drukt (On/Off).

In de onderstaande afbeelding wordt het display weergegeven tijdens de normale werking.



Door het menu te openen met de toets 4 (Set) kunnen er verschillende soorten weergaven verschijnen en kunnen de instellingen worden verricht die beschikbaar zijn naargelang het geselecteerde menu.

In de onderstaande afbeelding wordt het display weergegeven tijdens het scrollen tussen de menu's.

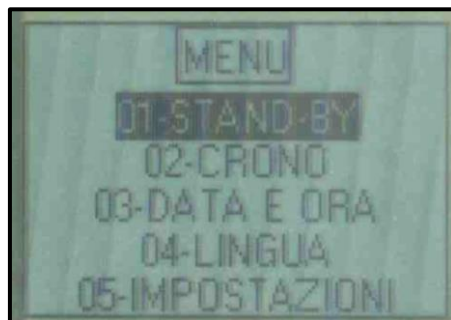

HET MENU

Door op toets 4 (Set) van de afstandsbediening te drukken wordt het menu geopend.

Dit is onderverdeeld in verschillende items en niveaus, via welke u toegang krijgt tot de instellingen en programmering van het apparaat.

Met de toetsen 1 en 2 (Toename en Afname) selecteert u het menu dat u wilt wijzigen.

Met de toets 4 (Set) gaat u naar het menu dat u wilt wijzigen, en slaat u de wijzigingen op die u daarvoor heeft uitgevoerd.

Met de toets 5 (Esc) gaat u naar het voorgaande menuniveau, en slaat u de wijzigingen op die u daarvoor heeft uitgevoerd.

In het menu dat moet worden gewijzigd, kunt u, met de toetsen 1 en 2 (Toename en Afname) de ingestelde waarde wijzigen in het geselecteerde menu.

Hieronder staat de lijst van menu's die in de kaart aanwezig zijn, samen met een uitleg ervan.

MENU 01 – STAND-BY

Als dit niet geactiveerd is, wordt het uitschakelen van het apparaat wanneer de ingestelde temperatuur op "SET TEMPERATUUR" is bereikt, uitgezet. De modulatie van het werkvermogen zal i.i.g. plaatsvinden; op het display verschijnt de tekst "MODULATIE"

Als dit geactiveerd is zal het apparaat moduleren en/of uitdoven wanneer de temperatuur wordt bereikt die is ingesteld op "SET TEMPERATUUR". Tijdens de modulatie fase verschijnt op het display de tekst "OK ST-BY". Bij het uitschakelen verschijnt de tekst "STAND-BY".

In de volgende afbeelding wordt getoond wat op het scherm verschijnt wanneer "STAND-BY" is ingeschakeld:

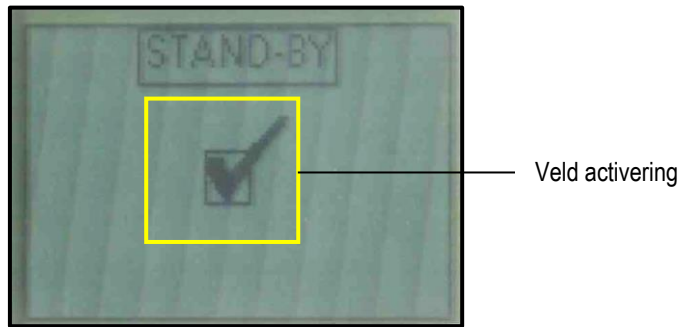

MENU 02 – TIMER

Hiermee kunt u de verschillende programmeringen van de timer beheeren (dagelijks, wekelijks en weekend).

Om ongewenste in- en uitschakelingen te voorkomen, moet u steeds maar één programma activeren van degenen die worden voorgesteld (dagelijks, wekelijks of weekend-programma).

• Submenu 02 – 01 – Timer activeren

Om alle functies van de timer te activeren of te deactiveren. Voor een juiste werking is het goed om deze in te schakelen met de toetsen 1 of 2 (Toename of Afname) als er tenminste één programma voor in- of uitschakeling actief is (dagelijks, wekelijks of weekend-programma).

In de volgende afbeelding wordt getoond wat op het scherm verschijnt wanneer de Timer is ingeschakeld:

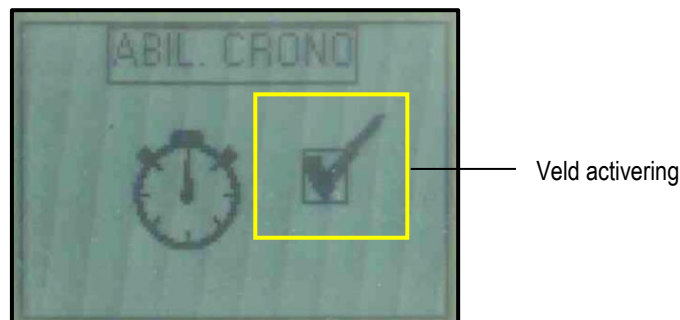

• Submenu 02 – 02 – Timer dag

Om de functies van de dagelijkse timer te activeren, deactiveren en in te stellen.

De dagelijkse timer beschikt over twee tijdvakken, begrensd door de ingestelde tijden, volgens onderstaand schema (het is niet noodzakelijk ze allemaal tegelijk te gebruiken):

Tijdstip inschakeling (OFF zegt tegen de klok de opdracht te negeren)		Tijdstip uitschakeling (OFF zegt tegen de klok de opdracht te negeren)
Veld activering (Moet worden ingeschakeld als minstens een tijdvak actief is)		KEUZE VERMOGEN (Werkvermogen in het geselecteerde tijdvak)
Nummer van het geselecteerde tijdvak (2 beschikbare tijdvakken)	SET TEMPERATUUR (Omgevingstemperatuur in het geselecteerde tijdvak)	

- Met de toetsen 1 en 2 (Toename en Afname) wijzigt u de geselecteerde waarde.
- Met de toets 4 (Set) selecteert u de volgende waarde.
- Met de toets 5 (Esc) selecteert u de voorgaande waarde.
- Met de toets 3 (ON/OFF) keert u terug naar het voorgaande niveau van het menu.

• Submenu 02 – 03 – Timer week

Om de functies van de wekelijkse timer te activeren, deactiveren of in te stellen.

De wekelijkse timer beschikt over vier tijdvakken, begrensd door de ingestelde tijden, volgens onderstaand schema (het is niet noodzakelijk ze allemaal tegelijk te gebruiken):

Tijdstip inschakeling
(OFF zegt tegen de klok de opdracht te negeren)

Veld activering
(Moet worden ingeschakeld als minstens een tijdvak actief is)

Nummer van het geselecteerde tijdvak
(4 beschikbare tijdvakken)

Veld voor het aflezen van de ingeschakelde dagen:
1-maandag / 2-dinsdag / 3-woensdag / 4-donderdag / 5-vrijdag / 6-zaterdag / 7-zondag
(Als het rondje vol is, is de dag actief)

KEUZE VERMOGEN
(Werkvermogen in het geselecteerde tijdvak)

SET TEMPERATUUR
(Omgevingstemperatuur in het geselecteerde tijdvak)

Tijdstip uitschakeling
(OFF zegt tegen de klok de opdracht te negeren)

- Met de toetsen 1 en 2 (Toename en Afname) wijzigt u de geselecteerde waarde.
- Met de toets 4 (Set) selecteert u de volgende waarde.
- Met de toets 5 (Esc) selecteert u de voorgaande waarde.
- Met de toets 3 (ON/OFF) keert u terug naar het voorgaande niveau van het menu.

Nadat u het tijdstip heeft ingesteld voor het in- en uitschakelen en de sets van vermogen en temperatuur, moet u de dagen kiezen waarin u het tijdvak wilt activeren. Hieronder een afbeelding van het scherm waar u de dagen moet activeren:

Veld activering dagen:
1-maandag / 2-dinsdag / 3-woensdag / 4-donderdag / 5-vrijdag / 6-zaterdag / 7-zondag
(Als het rondje vol is, is de dag actief)

- Met de toets 1 (Toename) activeert u de geselecteerde dag.
- Met de toets 2 (Afname) deactiveert u de geselecteerde dag.
- Met de toets 4 (Set) selecteert u de volgende dag.
- Met de toets 5 (Esc) selecteert u de voorgaande dag.
- Met de toets 3 (ON/OFF) keert u terug naar het voorgaande niveau van het menu.

• Submenu 02 – 04 – Timer weekend

Om de functies van de timer voor het weekend (zaterdag en zondag) te activeren, deactiveren of in te stellen.

Tijdstip inschakeling
(OFF zegt tegen de klok de opdracht te negeren)

Veld activering
(Moet worden ingeschakeld als minstens een tijdvak actief is)

Nummer van het geselecteerde tijdvak
(2 beschikbare tijdvakken)

Tijdstip uitschakeling
(OFF zegt tegen de klok de opdracht te negeren)

KEUZE VERMOGEN
(Werkvermogen in het geselecteerde tijdvak)

SET TEMPERATUUR
(Omgevingstemperatuur in het geselecteerde tijdvak)

- Met de toetsen 1 en 2 (Toename en Afname) wijzigt u de geselecteerde waarde.
- Met de toets 4 (Set) selecteert u de volgende waarde.
- Met de toets 5 (Esc) selecteert u de voorgaande waarde.
- Met de toets 3 (ON/OFF) keert u terug naar het voorgaande niveau van het menu.

MENU 03 – KLOK INSTELLEN

Voor instelling van de huidige dag, tijd en datum.

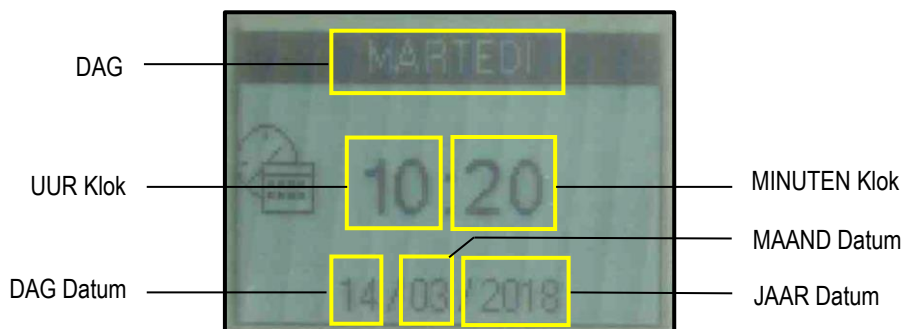

- Met de toetsen 1 en 2 (Toename en Afname) wijzigt u de geselecteerde waarde.
- Met de toets 4 (Set) selecteert u de volgende waarde.
- Met de toets 5 (Esc) selecteert u de voorgaande waarde.
- Met de toets 3 (ON/OFF) keert u terug naar het voorgaande niveau van het menu.

MENU 04 – TAAL

Om de dialoogtaal te selecteren uit de beschikbare talen (Italiaans, Engels, Frans, Duits en Spaans).

MENU 05 – INSTELLINGEN

Hiermee kunt u de verschillende instellingen van de afstandsbediening regelen.

Hieronder de tabel met de instellingen en hun betekenis:

<i>Menu</i>	<i>Betekenis</i>	<i>Waarden die kunnen worden ingesteld *</i>
ZOMER MODUS	Schakelt het signaal van de vermogenskaart in of uit	ON – OFF
DUUR DISPLAY AAN	Regelt de duur van de verlichting van het display	2 / 10 sec
DISPLAY AAN	Regelt de duur van de inschakeling van het display	15 / 60 sec – ON
HELDERHEID	Schakelt de verlichting van het display in of uit	ON – OFF
CONTRAST DISPLAY	Regelt het contrast van het display	15 / 60 #
SIGNAALTOON TOETSEN	Schakelt het signaal in of uit bij het indrukken van de toetsen van de afstandsbediening	ON – OFF

* De ingestelde waarden zijn van invloed op de duur van de batterijen van de afstandsbediening.

MENU 06 – VULLEN VIJZEL

Hiermee worden de pellets 90 minuten van te voren voorgeladen, als het apparaat uitgeschakeld en koel is. Start met de toets 1 (Toename) en stop met de toets 3 (On – Off). Dit kan nuttig zijn als het apparaat wordt ingeschakeld nadat het reservoir helemaal leeggeraakt is, of bij de eerste keer dat hij wordt gevuld. **Let op: als u klaar bent met laden en voordat u het apparaat aansteekt, moet u opgehoopte pellets in de aslade verwijderen.**

MENU 07 – STATUS KACHEL

Hiermee kan de momentane toestand van het apparaat worden weergegeven, met vermelding van de activiteitstoestand van de verschillende inrichtingen die erop aangesloten zijn. Er zijn verschillende pagina's beschikbaar die achtereenvolgens worden weergegeven. De vermelde gegevens zijn bestemd voor het technische assistentiecentrum.

Hieronder de tabel met de instellingen van de verschillende inrichtingen en hun betekenis:

<i>Tekst display</i>	<i>Betekenis</i>
L04-270218 (voorbeeld)	Firmware code van de regeleenheid.
LUCHT 1.0 (voorbeeld)	Firmware code van de afstandsbediening.
T.EXHAUST	Geeft de temperatuur aan die door de sonde wordt waargenomen binnen de verbrandingskamer.
T.RUIMTE	Geeft de omgevingstemperatuur aan, waargenomen door de sonde in de afstandsbediening.
T.RUIMTE 1	Als er een temperatuursonde wordt aangesloten, geeft deze de omgevingstemperatuur aan van de kanalisering 1, die erdoor wordt waargenomen. Als er een omgevingsthermostaat wordt aangesloten, geeft hij de status ervan weer (OFF = Contact omgevingsthermostaat OPEN = Thermostaat niet actief) (ON = Contact omgevingsthermostaat GESLOTEN = Thermostaat actief)

T.RUIMTE 2	Als er een temperatuursonde wordt aangesloten, geeft deze de omgevingstemperatuur aan van de kanalisering 2, die erdoor wordt waargenomen. Als er een omgevingsthermostaat wordt aangesloten, geeft hij de status ervan weer (OFF = Contact omgevingsthermostaat OPEN = Thermostaat niet actief) (ON = Contact omgevingsthermostaat GESLOTEN = Thermostaat actief)
ASP.RPM	Geeft de snelheid aan van de rookgasafzuiger.
LADEN	Geeft het interval aan voor het laden van de pellets.
STATUS T.A.	Geeft de status aan van de hoofd omgevingsthermostaat. (OFF = Contact omgevingsthermostaat OPEN = Thermostaat niet actief) (ON = Contact omgevingsthermostaat GESLOTEN = Thermostaat actief)
SNELH.VENT	Geeft de snelheid weer van de ventilator lucht voorzijde.
SNELH.KAN1	Geeft de snelheid weer van de ventilator gekanaliseerde lucht 1.
SNELH.KAN2	Geeft de snelheid weer van de ventilator gekanaliseerde lucht 2.
TIMER 1	Geeft de duur weer (minuten) van de huidige werkingsfase.
TIMER 2	Geeft de duur weer (seconden) van de huidige werkingsfase.
UITSTEL ALARM	In het geval het alarm afgaat, geeft dit de tijd aan (seconden) waarbinnen het alarm op het display wordt gesignaleerd.
T.MOEDERBORD.	Geeft de temperatuur aan die door de sonde wordt waargenomen binnen de regeleenheid.
REINIGER	Geeft de status van de reiniger van de vuurhaard aan. (OFF = Contact OPEN = Vuurhaard niet uitgelijnd) (ON = Contact GESLOTEN = Vuurhaard uitgelijnd)
PELLET NIV.	Geeft de status weer van de sensor van het pelletniveau in het reservoir. (OFF = Sensor afgedekt = Pellets in het reservoir boven de reservegrens) (ON = Sensor onbedekt = Pellets in het reservoir onder de reservegrens)
SERVICE	Geeft het aantal uren aan voor het onderhoud dat moet worden aangevraagd bij de technische servicedienst.

MENU 08 – WIFI-STATUS (Menu niet beschikbaar)**MENU 09 – TECHNIEKER**

Voor toegang tot alle aan het technische assistentiecentrum voorbehouden items. De toegang is beveiligd door een toegangscode. Ongeoorloofde toegang kan ernstige schade veroorzaken aan de apparatuur, aan mensen, aan zaken en aan het milieu.

MENU 10 – SET PELLE-LUCHT*

Dit menu is alleen geschikt voor ervaren gebruikers; hiermee kunt u een specifieke instelling uitvoeren van de pelletlading (SET PELLETS) en van de snelheid van de rookgasafzuiger (SET LUCHT) in de modussen aangegeven in de volgende tabel:

Menu	Betekenis	Waarden die kunnen worden ingesteld
SET PELLETS	Als u de waarde van een enkele eenheid verhoogt, zal de pelletlading circa 2% toenemen.	-4 / +4
	Als u de waarde van een enkele eenheid verlaagt, zal de pelletlading circa 2% afnemen.	
SET LUCHT	Als u de waarde met een eenheid verhoogt, neemt de snelheid van de rookgasafzuiger toe (en als gevolg de toevoer van verbrandingslucht) met circa 3%.	-4 / +4
	Als u de waarde met een eenheid verlaagt, neemt de snelheid van de rookgasafzuiger af (en als gevolg de toevoer van verbrandingslucht) met circa 3%.	

*** Toegang door onkundige gebruikers kan ernstige schade veroorzaken aan de apparatuur, aan mensen, aan voorwerpen en aan het milieu. NORDIC FIRE is niet aansprakelijk voor een niet correcte afstelling van deze waarden.**

MENU 11 – RELAX FUNCTIE (Menu niet beschikbaar)

Hiermee kunt u de snelheid van de ventilator lucht voorzijde verlagen, voor een vooringestelde tijd (90').

MENU 12 – SET VERTREK KAN. (Menu alleen getoond op bepaalde modellen)

Hiermee krijgt u toegang tot de omgevingstemperatuur van zone 1 en 2, die door de respectievelijke ventilatoren worden beheerd, en kunt u deze wijzigen (zie ook "Wijzigen van Set snelheid gekanaliseerde lucht")

In de volgende afbeelding wordt het interne scherm getoond van “SET TEMPERATUUR GEKANALISEERD”:



SET TEMPERATUUR ZONE 1
(Omgevingstemperatuur zone 1, kan worden ingesteld van 07°C t/m 40°C)

Om de omgevingstemperatuur te wijzigen selecteert u de “SET VERTREK GEKANALISEERD” die moet worden gewijzigd (“SET VERTREK 1” of “SET VERTREK 2”) door te drukken op de toets 4 (Set) of 5 (Esc).

Gebruik de toetsen 1 en 2 (Toename en Afname) om de waarde te wijzigen; u kunt de waarde instellen tussen 07°C en 40°C.

Als u op de toets 3 drukt (On/Off) verlaat u het menu, en slaat u de ingestelde waarde op.

BEGINCONFIGURATIES

Aansluiting van de afstandsbediening

De eerste keer dat het apparaat aan het elektriciteitsnet wordt verbonden of indien u het aansluitkanaal wilt wijzigen, moet u de afstandsbediening koppelen aan het bedieningspaneel dat aan de zijkant van het apparaat is gemonteerd, op de volgende wijze:

1. Druk enkele seconden tegelijkertijd op de toetsen 3 (On/Off) en 4 (Set) van de afstandsbediening.
2. Nu verschijnt de tekst “MENU RADIO ID”, met, mits voorheen geconfigureerd, het kanaal waaraan de afstandsbediening is gekoppeld.
3. Met de toets 2 (Afname) van de afstandsbediening kiest u “NIEUW” en bevestigt u met de toets 4 (Set).
4. Met de toetsen 1 of 2 (Toename of Afname) van de afstandsbediening, kiest u het kanaal waaraan u zich wilt verbinden zonder te bevestigen met de toets 4 (Set).
5. Druk tegelijkertijd op de toetsen 1 (On/Off) en 2 (Vermogen) van het bedieningspaneel totdat alle leds aangaan.
6. Bevestig daarna met de toets 4 (Set) van de afstandsbediening het kanaal dat u voorheen heeft geselecteerd; de afstandsbediening gaat zoeken naar het kanaal waaraan het zich kan verbinden.
7. Als de handeling correct is uitgevoerd, zal op de afstandsbediening het scherm voor het gebruik van het apparaat verschijnen. Als dit niet gebeurt, wordt aangegeven dat het kanaal niet is gevonden. Herhaal dus de handeling.

Aansluiting op het wifi-netwerk

Het apparaat beschikt over een wifi-kaart waarmee u het op afstand kunt bedienen via de app “NORDIC FIRE 2.0”, die u op uw smartphone of tablet kunt downloaden via de stores van Apple, Android etc.

Hieronder wordt beschreven hoe u de wifi-kaart aansluit op het thuisnetwerk:

1. Zet het apparaat aan met de “hoofdschakelaar ON/OFF” op de achterkant.
2. Download en installeer de app “NORDIC FIRE 2.0” op uw smartphone of tablet.
3. Open de app “NORDIC FIRE 2.0” en selecteer “Kachel toevoegen”, en volg de begeleide procedure.

INBEDRIJFSTELLING

Eerste ontsteking

Doe het volgende:

- Verbind het apparaat op het elektrische systeem met behulp van de meegeleverde kabel;
- Zet de 'hoofdschakelaar ON/OFF' op de achterkant van het apparaat op '1' (ingeschakeld);
- Vul het reservoir met pellets; voor de allereerste ontsteking moeten de aanwijzingen van 'MENU 06 – VULLEN VIJZEL' worden uitgevoerd om de tijd die nodig is voor het vullen van het hele kanaal van de wormschroef te vermijden (**deze handelingen zijn telkens nodig wanneer het apparaat zonder pellets komt te zitten**);
- Doe het apparaat aan met de speciale "ON/OFF" toets op de afstandsbediening (toets 3) of op het bedieningspaneel (toets 1). Zie de onderstaande instructies. **Let op: alvorens het apparaat te ontsteken is het goed om na te gaan of de vuurhaard schoon is en er geen pellets in zitten anders moet de vuurhaard geleegd en/of schoongemaakt worden.**

Het wordt geadviseerd om pellets van goede kwaliteit te gebruiken, om de goede werking van het apparaat zelf niet aan te tasten. Schade door pellets van slechte kwaliteit wordt niet gedekt door garantie.

Schenk de pellets niet met de hand in de vuurhaard.

Ontstekingscyclus

Als u lang op toets 3 drukt (On/Off) op de afstandsbediening of op toets 1 (On/Off) op het bedieningspaneel, kunt u het apparaat inschakelen.

De ontstekingscyclus kan max. 20/25 minuten duren en is verdeeld in vijf fasen:

Fase	Tekst display	Betekenis	Duur
1°	START	Reinigingscyclus vuurhaard	Circa 30 seconden
2°	LADEN PELLETT	Voorlading pellets in de vuurhaard (continue pelletlading) teneinde de vuurhaard voldoende te laden en een correcte ontsteking te waarborgen	Circa 4 minuten
3°	WACHT OP VLAM	Wachten op het ontsteken van de vlam na het voorladen (laden van de pellets onderbroken)	Circa 4 minuten
4°	WACHT OP VLAM / LADEN PELLETT	Laden van pellets in vuurhaard (laden van pellets met onderbrekingen)	Kan niet worden vastgesteld
5°	VLAM AANWEZIG	Stabilisering vlam om een uniforme ontsteking te garanderen van alle onverbrande pellets van de voorgaande fasen.	Circa 8 minuten

Aan het einde van de ontstekingscyclus gaat het apparaat over naar de werkmodus in het ingestelde vermogen van "KEUZE VERMOGEN".

Als de ontsteking niet lukt, verschijnt op het display het alarm "OPSTART MISLUKT".

Het alarm kan ook optreden als de vuurhaard vuil is; maak deze dan schoon en start het apparaat opnieuw.

Let op: tijdens de ontstekingsfase en de normale werking van het apparaat moet een veiligheidsafstand worden aangehouden en mag men niet voor het apparaat gaan staan.

Werkfase

Als u tijdens de normale werkfase drukt op de toets 1 (Toename) kunt u de "SET VERTREK" (omgevingstemperatuur) instellen. Zodra deze bereikt is gaat het apparaat over naar de energiezuinige modus "MODULATIE", mits aan alle eventuele voorwaarden van thermostaten of omgevingsvoelers is voldaan (Zie ook "Aansluiting op een aanvullende omgevingsthermostaat of omgevingsvoeler").

- Als het "Menu 01-STAND-BY" is ingeschakeld, zal het apparaat automatisch worden uitgeschakeld en overgaan naar de status "OK ST-BY" na de tijd die is ingesteld in Pr44 (fabrieksinstelling 10 minuten); zodra de uitdovingsfase is voltooid zal hij automatisch opnieuw aangaan als de omgevingstemperatuur daalt onder het temperatuurdifferentieel ingesteld op Pr43 (fabriekswaarde 1°C) oftewel **Omgevingstemperatuur < ("SET TEMPERATUUR" – Pr43)**.
- Als het "Menu 01-STAND-BY" niet is ingeschakeld, gaat het apparaat over naar MODULATIE zodra de ingestelde omgevingstemperatuur is bereikt, maar hij zal niet automatisch uitschakelen.

Als de hierboven beschreven conditie optreedt als de uitdovingscyclus nog bezig is, is het goed om te wachten tot deze eindigt.

Met vastgelegde tussenpozen wordt de reinigingscyclus van de vuurhaard uitgevoerd (op het display aangegeven met "**REINIGING VUURHAARD**" met een eveneens vastgestelde duur (zie 'Parameters printplaat kaart').

Uitdovingscyclus

Als u op toets 3 drukt (On/Off) op de afstandsbediening of op toets 1 (On/Off) op het bedieningspaneel, kunt u het apparaat uitschakelen. Op het display verschijnt de tekst "**KACHEL STOPT**". Het laden van de pellets wordt hierdoor onderbroken terwijl de snelheid van de rookafzuiger wordt verhoogd tot het maximum. Deze gaat pas uit nadat het apparaat is afgekoeld waarna de tekst "**UIT**" verschijnt. In deze fase vindt ook de reiniging plaats en dus het legen van de vuurhaard.

Wijzigen van de Set omgevingstemperatuur hoofdvertrek

- Om de omgevingstemperatuur te wijzigen is het voldoende "**SET TEMPERATUUR**" te selecteren door de toets 1 in te drukken (Toename).
- Gebruik de toetsen 1 en 2 (Toename en Afname) om de waarde te wijzigen en om daarna te bevestigen met de toets 4 (Set) of 5 (Esc); u kunt de waarde instellen tussen 07°C en 40°C of EXT (werking alleen met kamerthermostaat) of MAN (handmatige bediening).
- Als u op de toets 3 (On/Off) drukt of als u enkele seconden wacht zonder te bevestigen, wordt de ingestelde waarde niet opgeslagen.

Tijdens deze handeling ziet het display er uit zoals in de volgende afbeelding:



SET TEMPERATUUR
(Temperatuur hoofdvertrek kan worden ingesteld van 07°C t/m 40°C)

Tijdens de werkfase gaat het apparaat over in de werking 'MODULATIE' bij het bereiken van die temperatuur (zie 'Werkfase').

Wijzigen Set vermogen

- Om het werkvermogen te wijzigen selecteert u "**KEUZE VERMOGEN**" door op toets 2 te drukken (Afname).
- Gebruik de toetsen 1 en 2 (Toename en Afname) om de waarde te wijzigen en om daarna te bevestigen met de toets 4 (Set) of 5 (Esc); u kunt de vermogenswaarde instellen tussen 1 en 5.
- Als u op de toets 3 (On/Off) drukt of als u enkele seconden wacht zonder te bevestigen, wordt de ingestelde waarde niet opgeslagen.

Tijdens deze handeling ziet het display er uit zoals in de volgende afbeelding:



KEUZE VERMOGEN
(Het werkvermogen kan worden ingesteld tussen 1 en 5)

Wijzigen van de Set snelheid gekanaliseerde lucht

- Om de snelheid te wijzigen van de ventilatoren (1 of 2 aan de hand van het gekozen model) dient u de "**SET KANALISERING**" te selecteren door op de toets 5 (Esc) te drukken.
- Druk op de toets 2 (Afname) om de waarde te wijzigen van de ventilator en bevestig daarna met de toets 4 (Set) of 5 (Esc); het is ook mogelijk de waarde handmatig te wijzigen van snelheid 1 tot 5, of in automatische snelheid (A) die gekoppeld is aan de waarde die is ingesteld in "**KEUZE VERMOGEN**" (zie "**Wijzigen Keuze vermogen**").
- Als u op de toets 3 (On/Off) drukt of als u enkele seconden wacht zonder te bevestigen, wordt de ingestelde waarde niet opgeslagen.

Tijdens deze handeling ziet het display er uit zoals in de volgende afbeelding:

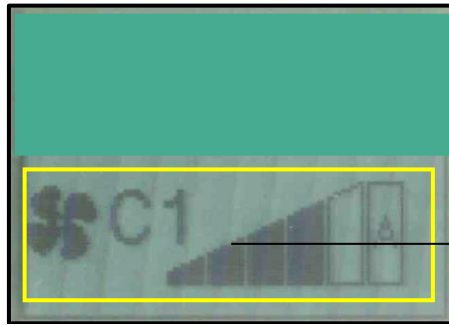

SET VENTILATOR
(Geeft de snelheid weer van de ventilator)

Wijzigen van de Set omgevingstemperatuur gekanaliseerde vertrekken

Zie hetgeen beschreven in het hoofdstuk "**MENU**" bij de paragraaf "**Menu 12 – Set Vertrek Kan.**".

PROBLEMEN, ALARMEN, NUTTIGE ADVIEZEN

Wat u moet weten...

Hieronder staan enkele dingen die u over het apparaat moet weten:

- Tijdens de eerste dagen dat het apparaat wordt gebruikt, is het normaal dat het apparaat een verfgleur afgeeft. Geadviseerd wordt om de installatieruimte te beluchten bij de eerste ontsteking. We adviseren om het apparaat de eerste dagen dat het in bedrijf is, in te stellen op hoge vermogens.
- Het ketellichaam wordt behandeld met roestwerende verf als bescherming tegen oxidatie die ontstaat als de ketel lange tijd niet wordt gebruikt. Na de eerste ontsteking verliest deze verf zijn functie, en elke slijtage aan de binnenkant van de verbrandingskamer is geen fabricagefout.
- Maak de verbrandingskamer niet schoon met water; eventuele roestvorming in de verbrandingskamer na een lange inactieve periode is geen fabricagefout.
- Geluiden die te horen zijn tijdens de werking kunnen te wijten zijn aan het uitzetten van de staalplaten van het ketellichaam; deze geluiden worden vooral geaccentueerd in de ontstekings- en uitdovingsfase van het apparaat en zijn geen fabricagefout.
- Als de ontsteking mislukt moet u de vuurhaard legen van de opgehoopte pellets. Alleen nadat u de overgebleven, onverbrande pellets heeft verwijderd zult u het apparaat opnieuw kunnen aansteken.
- De eventuele rooklucht die u zult ruiken (vooral tijdens de ontstekingsfase) is geen fabricagestoring.
- Het apparaat functioneert alleen op houtpellets; verbrand geen andere brandstoffen.
- Het lawaai van het apparaat klinkt sterker als het pelletreservoir leeg is. Daarom wordt geadviseerd om het pelletniveau ten minste halverwege de tank te houden.
- Als er roet of fijnstof aanwezig zijn in de installatieruimte van het apparaat moet worden nagegaan of de pakkingen van de rookgasleidingen en het filter van de aszuiger dat gebruikt wordt voor de reiniging goed afdichten.

Wat gebeurt er als...

...de pellets niet ontsteken

Als de ontsteking niet lukt, wordt het alarmbericht "**OPSTART MISLUKT**" weergegeven .

Druk enkele seconden op toets 3 (On/Off) om het alarm te annuleren en breng het apparaat vervolgens in standaardconditie.

Als de ontsteking mislukt moet u de vuurhaard legen van de opgehoopte pellets. Alleen nadat u de overgebleven, onverbrande pellets heeft verwijderd zult u het apparaat opnieuw kunnen aansteken.

...de haarddeur open of niet goed dicht is

Als de deur open of niet goed dicht is, worden de pellets niet geladen en ontsteekt het apparaat dus niet. Als de haarddeur geopend wordt tijdens de normale werking, gaat op het apparaat het alarm "**OVERVERH. BEVEILIG**" af.

...het deksel van het pelletreservoir is open of niet goed afgesloten

Als het deksel van het pelletreservoir open of niet goed dicht is, worden de pellets niet geladen en ontsteekt het apparaat dus niet. Als het deksel geopend wordt tijdens de normale werking, gaat op het apparaat het alarm "**ONVOLDOENDE TREK**".

...het rookkanaal vuil of verstopt is, of niet de juiste constructie heeft

Als het rookkanaal vuil of verstopt is, of niet de juiste constructie heeft, worden de pellets niet geladen en ontsteekt het apparaat dus niet. Als het rookkanaal verstopt raakt tijdens de normale werking, gaat op het apparaat het alarm "**ONVOLDOENDE TREK**" af.

...er een te hoge temperatuur in het pelletreservoir ontstaat

Bij een te hoge temperatuur in het pelletreservoir (>85°C) worden de pellets niet geladen aangezien de handmatig resetbare thermostaat ingrijpt. Als dit gebeurt tijdens de normale werking, gaat op het apparaat het alarm "OVERVERH. BEVEILIG" af. De "handmatig resetbare veiligheidsthermostaat" moet dan worden gereset (zie "Componenten van het apparaat") alvorens het apparaat weer te ontsteken. Voor het resetten moet de zwarte dop worden losgeschroefd en op de knop eronder worden gedrukt.

...de stroom uitvalt (stroomuitval)

Als de stroom uitvalt gedurende een tijd die korter is dan Pr48, keert het apparaat bij terugkeer van de stroom onmiddellijk terug naar de werkfase (met het ingestelde werkvermogen).

Als de stroom langer uitvalt dan Pr48, gaat het apparaat bij terugkeer van de stroom naar de toestand 'STAND-BY REINIGING' (stand-by) en wordt de hele uitdovingscyclus en reiniging uitgevoerd tot en met de afkoeling. Hierna wordt de normale ontstekingscyclus gestart, tot het ingestelde vermogen bereikt is.

VORIGE STATUS	DUUR STROOMUITVAL	STATUS NA HERSTEL ELEKTRISCHE ENERGIE
UIT	Willekeurige tijd	UIT
START	Willekeurige tijd	START
LADEN PELLEET	Willekeurige tijd	ALARM STROOMUITVAL
WACHT OP VLAM	Willekeurige tijd	ALARM STROOMUITVAL
WACHT OP VLAM / LADEN PELLEETS	Willekeurige tijd	ALARM STROOMUITVAL
VLAM AANWEZIG	Duur < Pr48	VLAM AANWEZIG
VLAM AANWEZIG	Duur > Pr48	STAND-BY REINIGING met automatische herontsteking na afkoeling van het apparaat
IN WERKING (willekeurige fase)	Duur < Pr48	IN WERKING (willekeurige fase)
IN WERKING (willekeurige fase)	Duur > Pr48	STAND-BY REINIGING met automatische herontsteking na afkoeling van het apparaat
REINIGING VUURHAARD	Duur < Pr48	REINIGING VUURHAARD
REINIGING VUURHAARD	Duur > Pr48	STAND-BY REINIGING met automatische herontsteking na afkoeling van het apparaat
KACHEL STOPT	Willekeurige tijd	KACHEL STOPT en na afkoeling UIT
STAND-BY	Willekeurige tijd	STAND-BY

Signalering van alarmen

In onderstaande tabel worden de alarmen beschreven die kunnen worden gesignaleerd.

WEERGAVE DISPLAY	OORSPRONG VAN HET ALARM
AL 01 – STROOMUITVAL	Alarm stroomuitval. Als er geen elektriciteit is in bepaalde situaties (zie 'Wat gebeurt er als...')
AL 02 – ROOKGAS TEMP	De voeler van de rookgastemperatuur is defect of zit los.
AL 03 – REG. ENCODER	Dit gebeurt als de afgelezen snelheid van de rookgasafzuiger niet overeenkomt met de ingestelde snelheid.
AL 04 – GEEN ENCODER	Rookgasafzuiger of encoder rookgasafzuiger defect. Dit gebeurt als de (tachometrische) encoder in de afzuiger een snelheid van 0 waarneemt.
AL 05 – OPSTART MISLUKT	Ontsteking mislukt. Dit gebeurt wanneer de minimumtemperatuur in de verbrandingskamer (Pr13) niet wordt bereikt binnen de maximale tijd van de ontstekingscyclus (Pr01).
AL 06 – CONTROLEER PELLEET	Plotselinge uitdoving tijdens de werkfase. Dit gebeurt wanneer de temperatuur in de verbrandingskamer tijdens de werkfase onder de min schakeltemp daalt (Pr13).
AL 07 – BEVEILIGING ACTIEF	Thermische beveiliging. Dit gebeurt wanneer de veiligheidsthermostaat ingrijpt (oververhitting pelletreservoir) of wanneer de haarddeur open is of niet goed afgesloten of als het deksel van het pelletreservoir open is. In het geval van interventie door de veiligheidsthermostaat moet het apparaat handmatig worden gereset (zie "Componenten van het apparaat").
AL 08 – ONVOLDOENDE TREK	Geen onderdruk. Dit gebeurt als de drukschakelaar voor de rookgassen ingrijpt, als gevolg van een slechte trek van het rookkanaal.
AL 10 – VEILIGHEID VIJZEL	Dit gebeurt wanneer er een constante lading van de pellets plaatsvindt (de reductiemotor wormschroef stopt niet minimaal 0,2 seconden in het maximale werkinterval van 8,0 seconden). Voordat het alarm afgaat, treedt er een veiligheidsrelais in werking die de elektrische voeding van de reductiemotor geforceerd stopt.
AL 11 – ONVOLD.TREK	Dit gebeurt wanneer de waargenomen verbrandingslucht minder is dan de ingestelde drempel. NIET VOORZIEN IN DIT PRODUCT.
AL 12 – STORING REINIGER	Dit gebeurt wanneer de vuurhaard tijdens de reinigingsfase (aan het begin of tijdens het uitdoven) niet correct wordt uitgelijnd.

Elke alarmconditie heeft onmiddellijk uitdoving van het apparaat tot gevolg. De alarmtoestand wordt bereikt na de tijd die is ingesteld op Pr11 (ingestelde fabriekswaarde 90") en kan worden gereset door lang op de toets 3 te drukken. In het geval van storing dient u contact op te nemen met een *Erkend technisch assistentiecentrum van NORDIC FIRE*.

REINIGING EN ONDERHOUD

Voorzorgsmaatregelen voor de reiniging

Verzeker u van het volgende, alvorens het apparaat schoon te maken of onderhoud erop te plegen:

- het apparaat moet gedoofd en alle delen ervan moeten helemaal afgekoeld zijn;
- de as moet helemaal afgekoeld zijn.
- de aszuiger die gebruikt wordt om de as op te zuigen moet geschikt zijn en het filter ervan moet in goede staat zijn.

Alvorens het apparaat weer te gebruiken moeten alle eerder gedemonteerde componenten teruggeplaatst worden.

Tijdens het schoonmaken moeten de persoonlijke veiligheidsuitrustingen worden gebruikt die worden voorgeschreven door de richtlijn 89/391/EEG. De regelmaat van het schoonmaken hangt af van het type en de kwaliteit van de verbrande pellets. De tijden die hieronder worden vermeld, kunnen daarom variëren.

Elk probleem met het apparaat dat ontstaat door onvoldoende reiniging ervan, wordt niet gedekt door garantie. De veiligheid van het product wordt aangetast als deze werkzaamheden niet worden verricht.

De reinigingswerkzaamheden kunnen worden uitgevoerd door de eindgebruiker, zoals in de volgende paragrafen wordt aangegeven.

Gewone reiniging

De gewone reiniging van het apparaat moet minstens eenmaal per 30 bedrijfsuren, of na 6-8 ontstekingscycli, worden uitgevoerd, om altijd de grootste efficiëntie en optimale werking van het apparaat te waarborgen. Ga als volgt te werk:

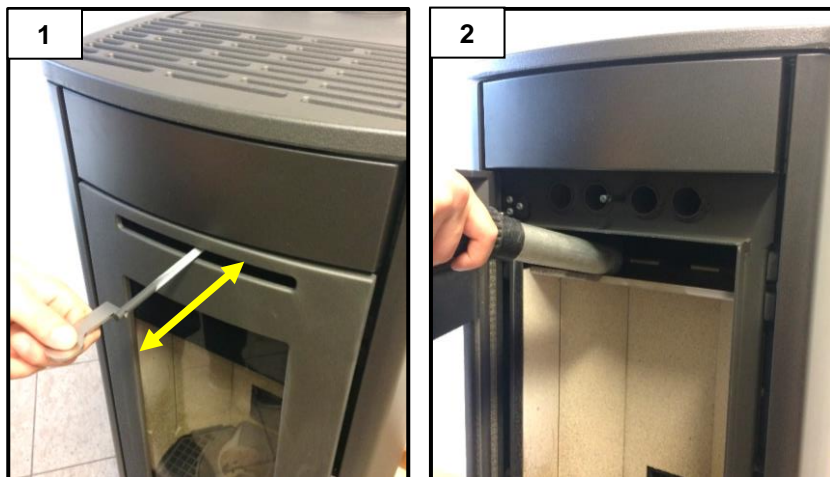

Gebruik de speciale *reinigingshaak schraper voorzijde* om de staaf te pakken en hem vervolgens naar voor en naar achteren te bewegen om de luchtwisselaar te reinigen van de verbrandingsresten (afb. 1). Zuig daarna het asresidu af, dat zich heeft gevormd boven de vlamverdeler (afb. 2).

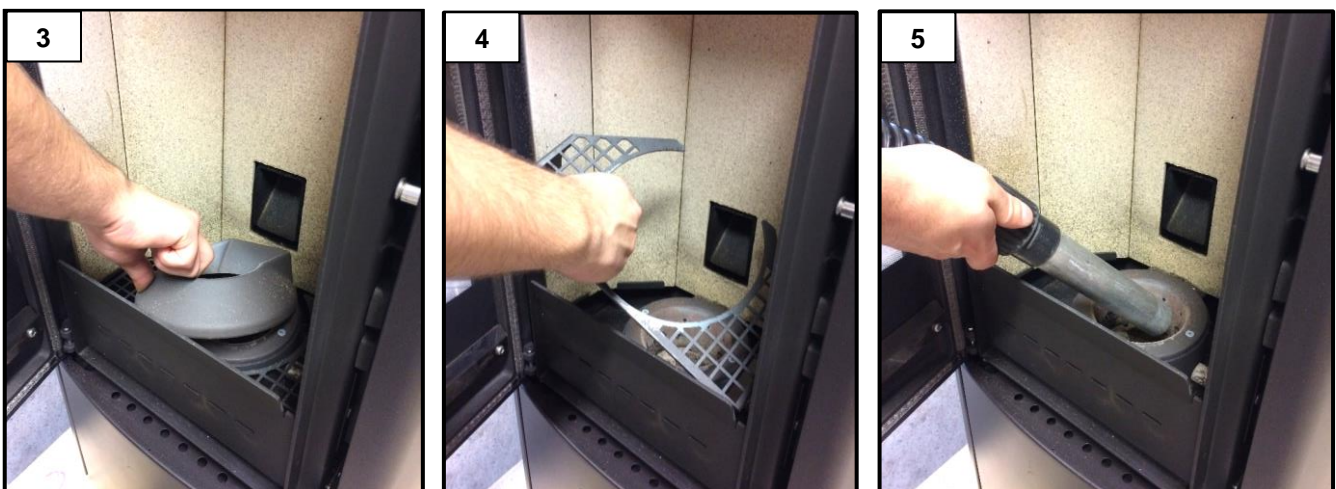

Verwijder de ring die de vuurhaard en het rooster bedekt en verwijder de verbrandingsresten (afb. 3 en 4).

Zuig de as die in de vuurhaard valt of buiten de vuurhaard (afb. 5) weg. Indien noodzakelijk verwijdert u de aanslag van de bodem van eventuele verbrandingsresten.

LET OP: gebruik een geschikte aszuiger met een fijnmazig filter, om te voorkomen dat een deel van de opgezogen as in de omgeving terugkeert en om beschadiging van de aszuiger zelf te vermijden. Geadviseerd wordt om een stofzuiger te gebruiken.

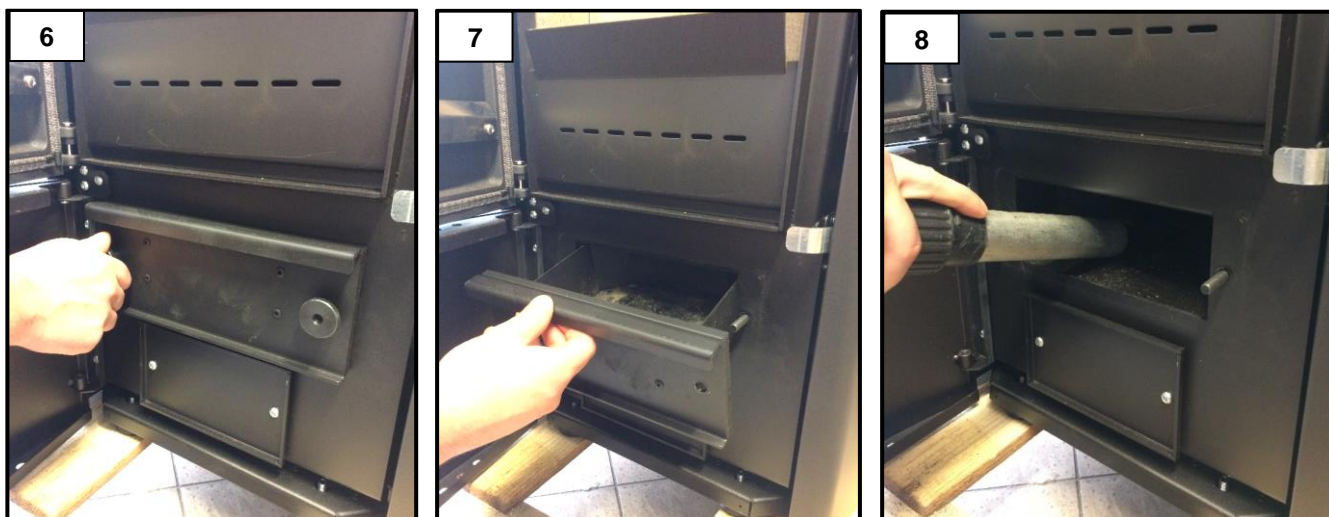

Nadat u het onderste inspectieluik heeft geopend, schroeft u de twee draaiwielen los van de aslade (afb. 6) en leegt u hem (afb. 7).

Zuig het eventuele residu weg in de opening waar de aslade zich bevindt (afb. 8).

Doe de onderdelen die u voorheen heeft gedemonteerd weer op hun plaats, en let op de juiste afdichting van de pakkingen.

Buitengewone reiniging

De buitengewone reiniging van het apparaat moet om de 2000 uur of minstens eenmaal per jaar door de installateur worden uitgevoerd, om altijd de grootste efficiëntie en optimale werking van het apparaat te waarborgen. Ga als volgt te werk:

Voer de gewone reiniging uit;

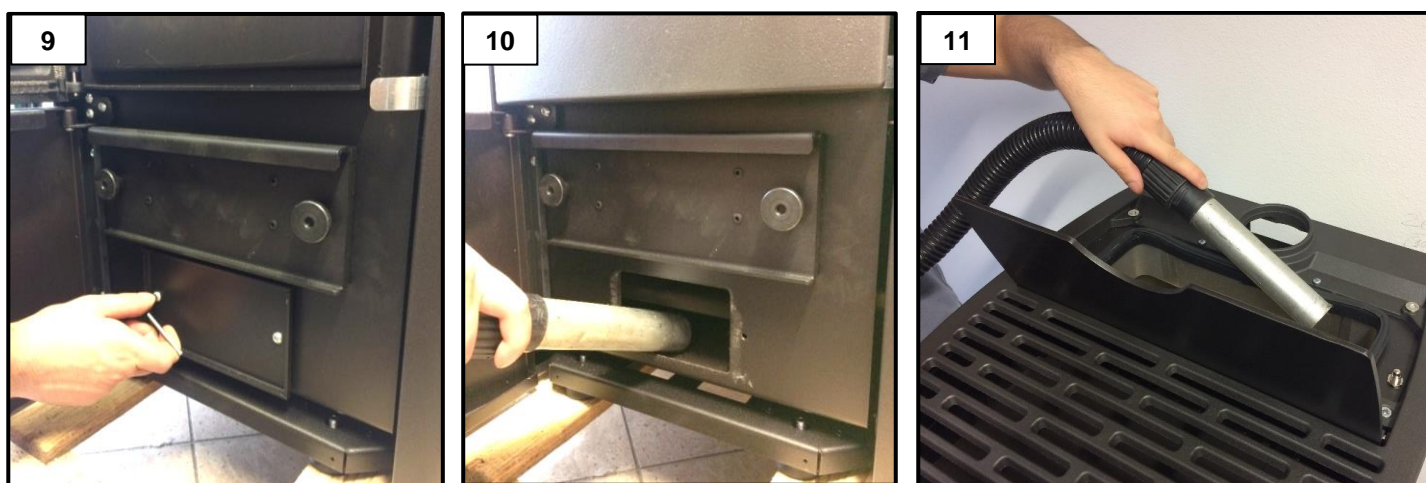

Verwijder het inspectieluik door de twee schroeven (afb. 9) los te draaien en zuig het residu weg aan de binnenkant van de geïnspecteerde opening (afb. 10).

Voor de juiste werking moet het zaagsel dat ontstaat op de reservoirbodem (afb. 11) minstens eenmaal per 30 dagen worden verwijderd. **Aan het einde van het seizoen moet het pelletreservoir helemaal worden geleegd.**

Jaarlijkse reiniging

De jaarlijkse reiniging van het apparaat moet minstens eenmaal per jaar door de installateur worden uitgevoerd, om altijd de grootste efficiëntie en optimale werking van het apparaat te waarborgen. Ga als volgt te werk:

Voer de gewone en buitengewone reiniging uit;

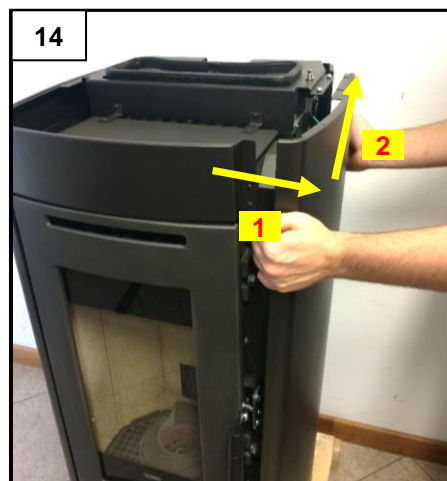
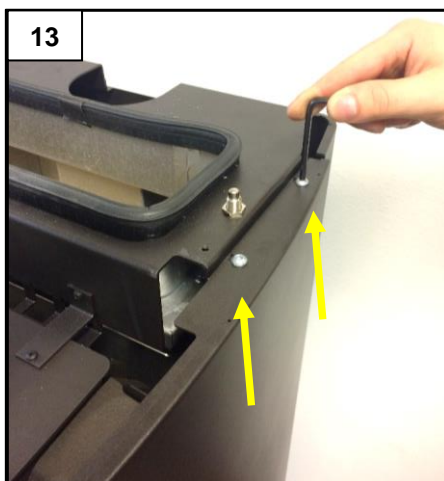
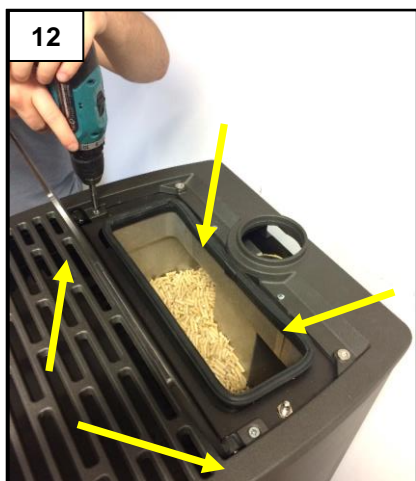

Verwijder de gietijzeren top, door de vier aangegeven schroeven los te draaien (afb. 12).

Draai de twee schroeven los die worden afgebeeld in de foto (afb. 13) en demonteer de twee zijdelingse elementen, rechts en links (afb. 14).



Verwijder het deksel van de gietijzeren warmtewisselaar (afb. 16), door de vijf in de foto afgebeelde schroeven los te draaien (afb. 15).

Reinig met een borstel of met een stofzuiger het eventuele stofresidu op de gietijzeren warmtewisselaar (afb. 17).

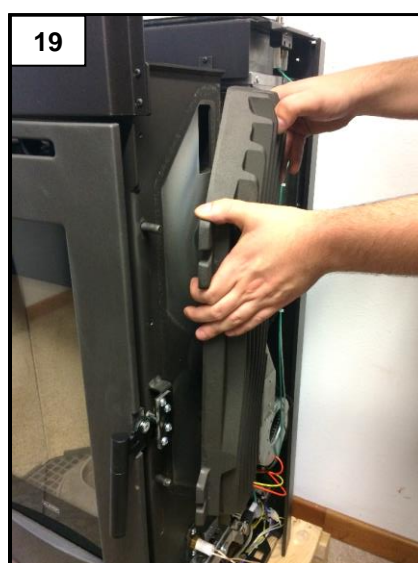
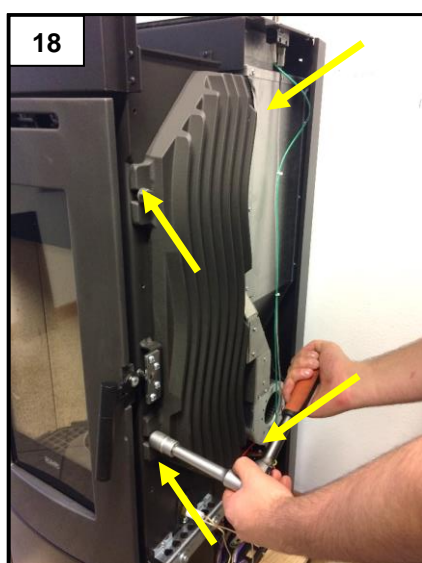

Verwijder de gietijzeren warmtewisselaar (afb. 19), door de 4 in de foto afgebeelde moeren los te draaien (afb. 18).

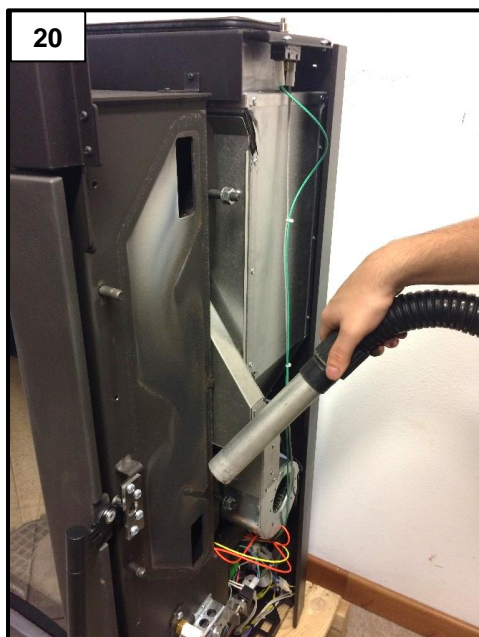

Schraap met een stalen spatel en zuig de residuen van de zijwanden van de kachel (afb. 20) en die aan de binnenkant van de gietijzeren warmtewisselaar (afb. 21).

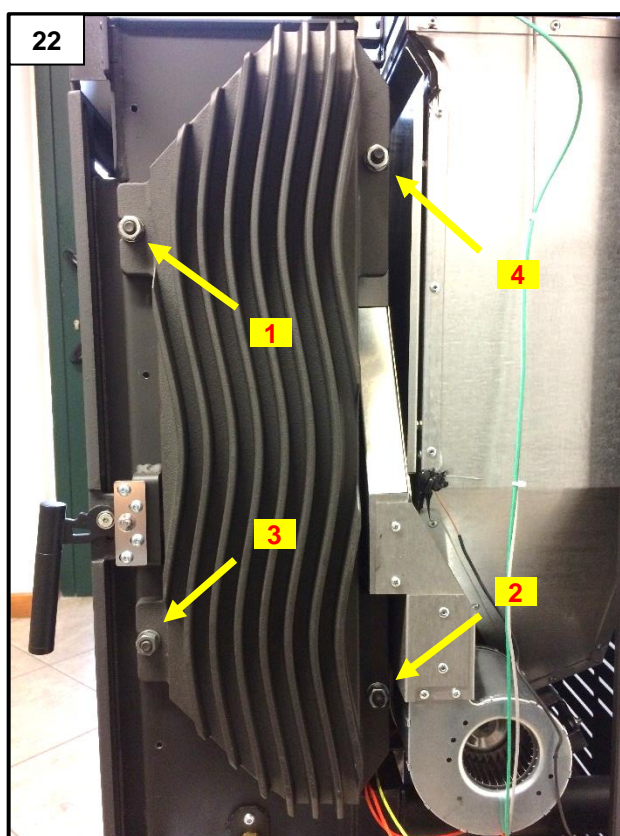

Doe de onderdelen die u voorheen heeft gedemonteerd weer op hun plaats, en let op de juiste afdichting van de pakkingen. Bij het bevestigen van de moeren van de gietijzeren warmtewisselaar moet u ze, voor een correcte afdichting van de pakkingen, goed dichtdraaien, volgens de sequentie aangegeven in de afbeelding (van 1 t/m 4) (afb. 22).

Reiniging van het vermiculiet

Het vermiculiet heeft geen speciaal onderhoud nodig en indien nodig kan het alleen voorzichtig worden afgestofd met een penseel. Om het apparaat niet te beschadigen moet de reiniging niet worden uitgevoerd met schuursponzen, natte doeken of met een direct contact met de buis van de aszuiger.

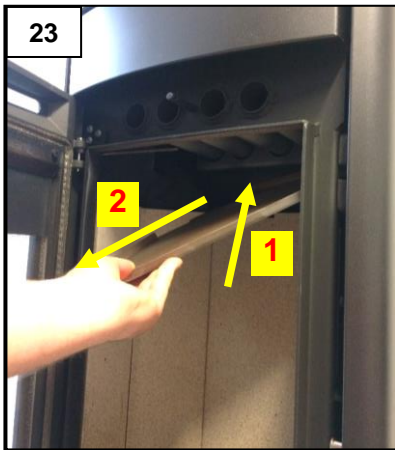

Verwijder de vlamverdelers zoals aangegeven in de afbeeldingen (afb. 23).
Om het vermiculiet te verwijderen moet u eerst de externe en daarna de achterste verwijderen (afb. 24 en 25).
LET OP: Behandel het vermiculiet zeer voorzichtig omdat het niet tegen stoten bestand is.

Reiniging van het glaskeramiek

Maak het glas alleen schoon als het apparaat uitgedoofd en helemaal afgekoeld is. Gebruik een vochtige doek of een specifiek reinigingsmiddel voor glaskeramiek. Gebruik geen schuursponzen. Maak het glas pas schoon nadat het is afgekoeld; door temperatuurveranderingen kan het glas breken.

Reiniging van het rookkanaal

Het rookkanaal moet minstens eenmaal per jaar worden schoongemaakt, aan het begin van het winterseizoen, en verder telkens wanneer het nodig is. Gecontroleerd moet worden of er eventuele verstoppingen in het rookkanaal zitten voordat het apparaat ontstoken wordt na een lange periode waarin het apparaat niet is gebruikt.

Het achterwege laten van het rookkanaal kan leiden tot slechte werking van het apparaat en de componenten ervan.

De regelmaat waarmee het apparaat en het rookkanaal moeten worden schoongemaakt hangt af van de gebruikte pelletkwaliteit.

GEBRUIK PELLETS VAN ZEER GOEDE KWALITEIT OM DE BESTE RESULTATEN TE BEHALEN.

Onderhoud

Stipt, systematisch onderhoud is van fundamenteel belang voor de juiste werking, een optimaal thermisch rendement en een lange levensduur van alle apparatuur, daarom wordt geadviseerd het apparaat minstens eenmaal per jaar (aan het begin van het seizoen) te laten inspecteren door gekwalificeerd personeel.

Periodiek moeten de afdichtingen worden gecontroleerd, omdat deze zorgen voor de hermetische afsluiting van het apparaat en goede werking ervan; als de afdichtingen versleten of beschadigd zijn, moet u ze onmiddellijk laten vervangen door een **Erkend technisch assistentiecentrum van NORDIC FIRE**.

Voor een goede werking moet er minstens eenmaal per jaar gewoon onderhoud op het apparaat worden uitgevoerd door een *Erkend technisch assistentiecentrum van NORDIC FIRE*.

ELEKTRISCHE DIAGRAMMEN EN PARAMETERTABELLEN

Bedradingsschema's en apparaatparameters zijn zichtbaar door de volgende QR-code te scannen met uw smartphone:

Elektrische Diagrammen



https://docs.nordicfire.nl/it/guide/help/cs-sche-r023-2_m-1-nf

Parametertabellen



<https://docs.nordicfire.nl/it/guide/help/cs-ivr-par-1>

Copyright © 2021 NORDIC FIRE

All rights reserved. The reproduction of any part of this manual, in any form, without the explicit written permission of NORDIC FIRE, is forbidden. The content of this manual may be modified without notice. Although the documentation contained in this manual has been carefully compiled and checked, NORDIC FIRE cannot be held liable for any damages arising from the use of the same.

CONTENTS

CONTENTS	1
INTRODUCTION.....	2
IMPORTANT SAFETY INSTRUCTIONS	2
THE MACHINE AND THE PELLETS.....	3
COMPONENTS OF THE APPLIANCE	3
TECHNICAL SPECIFICATIONS.....	4
DIMENSIONS AND CONNECTIONS DATA SHEET	4
PELLET PROPERTIES	5
REQUIREMENTS OF THE PLACE OF INSTALLATION.....	5
POSITIONING	5
SPACES AROUND AND ABOVE THE APPLIANCE	6
EXTERNAL AIR INTAKE	6
THE FLUE AND CONNECTION TO THE SAME	7
CHIMNEY	8
ELECTRICAL CONNECTION.....	9
CONNECTION TO THE ROOM THERMOSTAT OR A ROOM TEMPERATURE SENSOR	9
DESCRIPTION OF COMPONENTS.....	10
REMOTE CONTROL	10
SUPPORT PANEL	11
DISPLAY	12
THE MENU	12
INITIAL CONFIGURATIONS	17
CONNECTING THE REMOTE CONTROL	17
CONNECTION TO THE WIFI NETWORK	17
INITIAL START-UP	18
FIRST START-UP.....	18
IGNITION CYCLE	18
WORKING MODE.....	18
SWITCH-OFF CYCLE.....	19
MODIFYING THE MAIN ROOM TEMPERATURE SETTING	19
MODIFYING THE POWER SETTING.....	19
MODIFY DUCTED OR FRONTAL AIR SPEED SET VALUES.....	19
MODIFYING THE TEMPERATURE SETTING FOR DUCTED ROOMS.....	20
PROBLEMS, ALARMS, USEFUL ADVICES	20
USEFUL INFO.....	20
WHAT HAPPENS IF	20
ALARM SIGNALS	21
CLEANING AND MAINTENANCE.....	22
PRECAUTIONS BEFORE CLEANING	22
ROUTINE CLEANING	22
NON-ROUTINE CLEANING	23
ANNUAL CLEANING	23
CLEANING THE VERMICULITE.....	25
CLEANING THE CERAMIC GLASS.....	26
CLEANING THE FLUE.....	26
MAINTENANCE	26
ELECTRICAL DIAGRAMS AND PARAMETER TABLES.....	26

INTRODUCTION

Important safety instructions

Please read these instructions before installing and using the product.

- The installation and initial start-up of the appliance must be performed by skilled personnel trained in the relevant safety standards. They will be fully responsible for the definitive installation of the appliance and its proper operation. NORDIC FIRE shall not be held liable if these precautions are not observed.
- During the installation and use of the appliance, all local regulations - including those referring to national and European Standards - must be observed.
- Connect the flue gas outlet to a flue with the specifications described in the "Flue and its connection" section of this User guide.
- The appliance is not suitable for installation on a shared flue system.
- If the flue should catch fire, use appropriate fire extinguishing equipment or call the fire brigade.
- Connect the product to an earthed power socket. Avoid using sockets controlled by switches or automatic timers.
- Do not use the power supply cable if damaged or worn.
- If a multiple socket is used, make sure that the total voltage of the connected devices does not exceed the rated voltage for the socket. Also make sure that the total voltage of all the devices connected to the socket does not exceed the maximum permitted level.
- The plug on the appliance's power cable should be connected only once the assembly and installation of the appliance is complete. It should remain accessible after installation if the appliance is not fitted with a suitable and accessible two-pole switch.
- Do not use flammable substances to clean the appliance or its parts.
- Do not leave flammable containers and substances in the place where the appliance is installed.
- The appliance works exclusively with wood pellets and only with the hearth door shut.
- NEVER open the door of the appliance during normal operation.
- The use of poor quality pellets or any other material can damage the appliance operation, voiding the warranty and exempting the manufacturer from all liability.
- Do not use the appliance as an incinerator or for any use other than that for which it was designed.
- Do not use fuels other than those recommended.
- Do not use liquid fuels.
- The appliance, and its outer surfaces in particular, become very hot to the touch during operation; handle with caution in order to avoid burns.
- Keep fuel and flammable materials at a safe distance.
- Only use original spare parts recommended by the manufacturer.
- Do not make any unauthorised modifications to the appliance.
- Do not touch the hot components of the product (ceramic glass, flue pipe) during normal operation.
- Never touch the appliance if you are barefoot and/or if you have wet or damp parts of the body.
- Use the appropriate button to switch off the electrical panel. Do not disconnect the power supply cable while the appliance is operating.
- During the ignition phase and normal operation of the appliance, maintain the necessary safety distance and do not remain standing in front of it.
- Keep children away from the appliance when it is running since they could get burned by touching its hot components.
- Do not leave the packaging elements within reach of children or unassisted disabled persons.
- Children and inexperienced people must not be allowed to use the appliance.
- The appliance may be used by children no younger than 8 years of age and people with reduced physical, sensory or mental capabilities, or those without experience of the appliance, as long as they are supervised or have received instructions on how to use the appliance safely and understand the hazards inherent to the appliance.
- Children should not play with the appliance.
- User maintenance and cleaning operations should not be carried out by unsupervised children.
- Do not use the appliance in ways other than those indicated in this user guide.
- The appliance is designed for indoor use only.
- This user guide constitutes an integral part of the appliance. If the product is sold to another user, this manual must be passed on to the new owner.

NORDIC FIRE declines all liability in case of accidents due to failure to comply with the specifications of this manual.

NORDIC FIRE declines all liability due to incorrect use of the product by the user, unauthorised modification and/or repairs, and use of non-original spare parts or spare parts not specifically designed for use on this product model.

NORDIC FIRE shall not be held liable for the stove's installation. The installer is the sole party responsible for this operation and is also entrusted with checking the flue, external air vent and the correctness of the proposed installation solutions. All the safety regulations set out in the specific laws in force in the country where the machine is installed must be observed.

Non-routine maintenance must only be performed by authorised and qualified staff.

To ensure the validity of the warranty, the user must comply with the instructions contained in this guide and, in particular, must:

- Use the appliance within its operating limits;
- Regularly perform all maintenance activities;
- Authorise expert and competent people to use the appliance.

Failure to comply with the instructions contained in this guide shall automatically void the warranty.

THE MACHINE AND THE PELLETS

Components of the appliance

The appliance is delivered with the following equipment:

- No. 1 - User, installation and maintenance guide;
- No. 1 - Power supply cable;
- No. 1 - Front heat exchanger cleaning hook;
- No. 1 - Remote control.

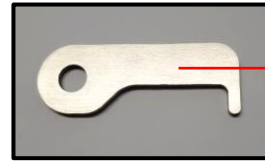

Gancio di pulizia
scambiatore frontale.

The images below are purely indicative and show some details of the product:



Smoke outlet
top configuration.

Intake pipe.

Smoke outlet
rear configuration.

Support panel.

Safety thermostat
with manual reset.

Wi-Fi information
(Mac address and Registration
code).

R.T. terminal
Room thermostat connection.

Anti-interference filter
Main switch, connection for power
supply cable with 2 built-in fuses
(4A 250V).

CE label
with serial number.

Technical Specifications

		1	2	3
		ILVAR 7 VESPER	ILVAR 9 THOR	STORE
Nominal heat input	kW	8,01	10,3	7,9
	kcal/h	6.889	8.858	6.794
Reduced thermal capacity	kW	2,7	2,7	4,1
	kcal/h	2.322	2.322	3.526
Nominal thermal output	kW	7,41	9,56	7,2
	kcal/h	6.373	8.222	6.192
Reduced thermal power	kW	2,55	2,55	3,8
	kcal/h	2.193	2.193	3.268
Efficiency at thermal nominal power	%	92,5	92,5	91,7
Efficiency at reduced thermal power	%	94,5	94,5	92,9
CO at 13% oxygen at nominal thermal power	%	0,012	0,008	0,012
CO at 13% oxygen at reduced thermal power	%	0,054	0,054	0,052
Maximum power uptake	Watt	340*	340*	340*
Power uptake when running	Watt	30	32	32
Nominal voltage	V	230	230	230
Nominal frequency	Hz	50	50	50
Flue outlet diameter	mm	80	80	80
Air intake pipe diameter	mm	40	50	50
Minimum chimney draught at nominal thermal power	Pa	10,4	10,6	9,0
Minimum chimney draught at reduced thermal power	Pa	9,8	9,8	9,7
Combustion gas mass at nominal thermal power	g/s	5,6	6,6	5,3
Combustion gas mass at reduced thermal power	g/s	3,5	3,5	3,8
Ventilated pellet tank capacity (ducted)	kg	20	24	-
Average exhaust flue gas temperature at nominal thermal power	°C	115	122	131,7
Average exhaust flue gas temperature at reduced thermal power	°C	60	60	93,2
Minimum safety distance from flammable materials (side/rear/front)	mm	200 / 200 / 800	200 / 200 / 800	200 / 200 / 800

* Power consumption only during the ignition cycle.
The appliance's heat output may vary depending on the type of pellets used.

Dimensions and connections data sheet

All the data sheets of dimensions and connections are visible by scanning the following QR Code from your smartphone:

1



2



3



<https://docs.nordicfire.nl/it/guide/help/cs-ivr7-tds-1>

<https://docs.nordicfire.nl/it/guide/help/cs-ivr9-tds-1>

<https://docs.nordicfire.nl/it/guide/help/cs-tjm-tds-1>

Pellet properties

The appliance has been tested with all types of pellets available on the market. The pellets must have the following properties:

- Diameter 6 mm.
- Maximum length 35 mm.
- Maximum humidity content 8 – 9 %.
- 100% wood. Totally additive-free.
- Maximum ash residue 1.1 %.

To obtain good performance from the appliance, we recommend using good quality pellets. **Pellets should be poured into the tank using a shovel, and not directly from the bag.**

Good quality pellets should have the following properties:

- Constant diameter cylinders with a smooth, shiny surface;
- There should not be a lot of sawdust inside the packaging;
- After grabbing a bunch of pellets and placing them into a container filled with water, good-quality pellets will sink and poor-quality ones will tend to float;
- The quality certification data, in particular conformity to international standards such as EN14961-2, DIN 51731 and O-NORM M7135, should be indicated on the packaging;
- The packages should be intact since pellets tend to absorb humidity. Humidity not only reduces the calorific value and increases the amount of flue gases expelled, but also causes swelling of the product which may create problems with the appliance.

The production of pellets must be compliant with some international standards (such as EN14961-2, DIN 51731 and O-NORM M7135) which establish minimum values for quality checks on pellets. To facilitate the right choice of the combustible material you can find below one of the most common certification marks identifying the quality of the pellets:

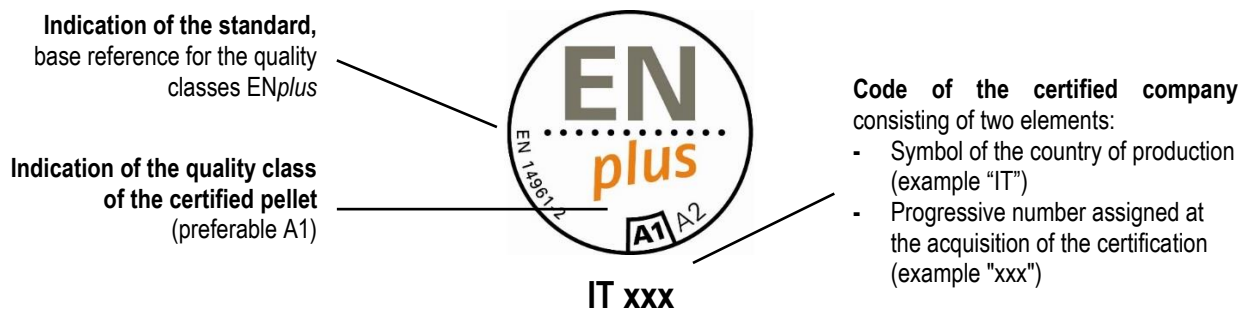

The use of poor quality pellets or any other material can damage the appliance operation, voiding the warranty and exempting the manufacturer from all liability.

In order to guarantee trouble-free combustion, the pellets must be stored in a dry place.

REQUIREMENTS OF THE PLACE OF INSTALLATION

Positioning

The initial phase for best installation of the appliance is to determine its optimum location; the following elements need to be considered:

- The possibility of creating an external air vent;
- The possibility of creating a straight flue, preferably coaxial to the outlet of the appliance;
- Ease of access for cleaning the appliance, the flue gas exhaust pipes and the flue.

The unit must be installed on a floor with a suitable load capacity. If the existing building does not fulfil this requirement appropriate measures (e.g. load distribution plate) must be taken.

The minimum safety distance from flammable materials must be at least 200 mm from the sides and 800 mm from the front of the appliance. Relocating the appliance should not be done by forcing on the handle, glass or ceramics.

The installation must guarantee easy access for cleaning the appliance, the flue gas exhaust pipes and the flue, and any subsequent maintenance operation by the Authorised technical assistance centre.

Once you have found the best location for the appliance, position it following the instructions given below.

The appliance must not be installed in small rooms, bedrooms, bathrooms or in areas with an explosive atmosphere.

Spaces around and above the appliance

The figure below shows the minimum distances from walls or other not-easily-removable furniture, that need to be taken into consideration when positioning the appliance.

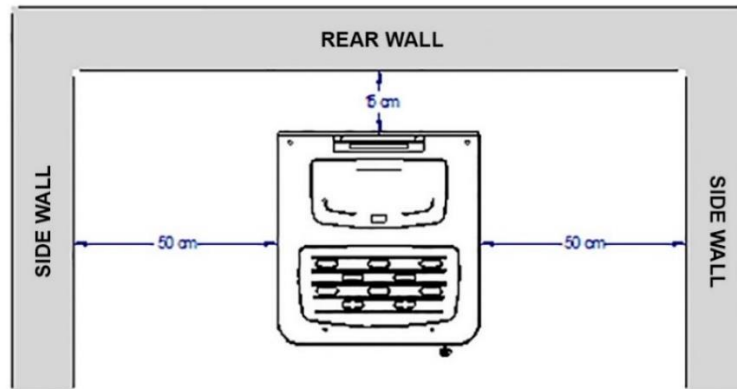

Any shelves or false ceilings mounted above the appliance must be at least 50 cm away from the top part of it.

Furniture and movable objects made from flammable materials must be positioned at least 50 cm from the side surfaces of the appliance; these objects must be moved when performing maintenance on the appliance.

Protect all structures that can catch fire against the radiated heat of the fire.

External air intake

During operation, the appliance takes in air from the environment in which it is installed; it is therefore essential that this air is replaced through an external air vent. The absence of the air vent may affect the flue draught and therefore the combustion and the safety of the appliance.

Therefore **it is mandatory** to install an external air vent with a minimum completely free passage of **at least 80 cm²** (round hole with minimum diameter of 15 cm protected with a special fixed large mesh grid).

If the wall behind the appliance is on the outside, we recommend you make the hole near it at about 20 cm above the ground (see example in Fig. A). If it is not possible to put an air vent in the wall behind the appliance, make a hole in a perimeter wall in the room where it is installed. If it is not possible to put the external air vent in the same room as where the appliance is installed, this hole can be made in an adjoining room as long as this room communicates permanently, by means of a transit hole (15 cm minimum diameter).

The hole must be protected externally with a fixed grille. The protective grille must be checked periodically to ensure that it is not obstructed, thereby impeding the passage of air. **Therefore keep the air vents clear of obstructions.**

The UNI 10683 Standard FORBIDS the drawing of combustion air from garages, warehouses storing combustible materials, or from business premises with a fire hazard.

If there are other heating or extraction devices inside the room, the air vents must guarantee a sufficient amount of air for properly operating all the devices.

Only sealed appliances (e.g. C type gas appliances, according to the UNI 7129 Standard) or appliances that do not cause a lower pressure compared with the external environment can pre-exist or be installed in the place where the appliance is installed.

Extractor fans can cause malfunctions to the appliance if used in the same room.

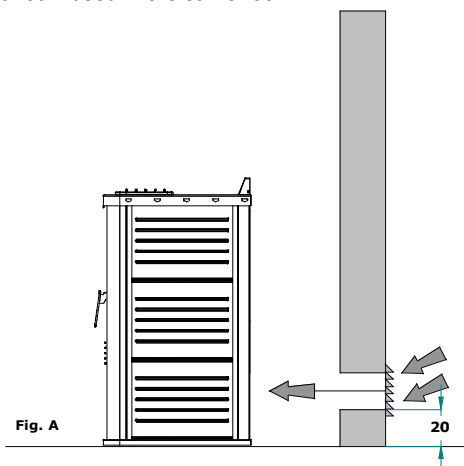

The flue and connection to the same

The **flue** is an essential element for the efficient operation of the appliance. The flue must have a minimum cross-sectional area as that indicated in the technical specifications of the appliance (80 mm). Each product must be equipped with its own flue, without other adjoining elements (boilers, chimneys, stoves, etc.). The flue dimensions are closely related to its height, which must be measured from the appliance flue gas outlet to the base of the stack. In order to guarantee adequate draught, the surface of the chimney flue outlet must be double the flue cross-section. The discharge pipe for combustion products generated by the forced draught device, must comply with the following requirements:

- It must seal off the combustion gases, as well as being waterproof and suitably isolated and insulated in relation to the conditions of use (refer to UNI 9615);
- It must be made of suitable materials capable of withstanding normal mechanical stress, heat, and the effects of combustion gases and condensate, if any;
- It must go upwards after the vertical section, for the entire remaining part, with a minimum gradient of 5%. The sub-horizontal section must not have a length greater than $\frac{1}{4}$ of the effective height H of the flue or chimney, and **must not be longer than 2,000 mm**;
- It must preferably have a round internal cross-section: square or rectangular cross-sections must have rounded corners with radius not inferior to 20 mm;
- It must have a constant, free and independent internal cross section;
- Rectangular cross-sections must have a maximum ratio of 1.5 between the sides;
- If the flue is installed externally, it must be insulated in order to prevent the flue gases from cooling and allowing condensation to form;
- Parts made from non-combustible materials (**it is absolutely prohibited the use of aluminium flue**) - capable of withstanding combustion gases and potential condensation - must be used for mounting the flue gas pipes (for the section from the appliance to the flue inlet);
- It is forbidden to use fibre cement pipes to connect the appliance to the flue;
- Flue gas conduits must not pass through rooms in which the installation of combustion devices is prohibited;
- The flue gas conduits must be assembled in such a way as to guarantee adequate sealing of flue gases during low pressure operation of the appliance;
- The installation of horizontal sections is prohibited;
- It is prohibited to use counter sloping elements;
- The flue gas pipe must allow for the recovery of soot or be cleanable, and must have a constant cross-section;
- It is forbidden to allow other air intake conduits and system pipes to transit inside the flue gas pipes, even if they are over-sized.

FURTHER SPECIFICATIONS TO BE CONSIDERED

- The appliance works with the combustion chamber in depression and the flue pipe in pressure; **it is essential that the flue gas outlet is hermetically sealed.**
- The flue pipes inside the installation room must be made of a suitable material ([see current regulations](#)) and equipped with seal gaskets with a minimum diameter of 80 mm.
- The pipes must have a double wall (thermally insulated) or be suitably insulated with rock wool. The maximum temperature of the flue pipe inside the room must not exceed 70°C.
- IT IS MANDATORY TO HAVE AN INITIAL VERTICAL SECTION OF AT LEAST 1.5 MT IN ORDER TO GUARANTEE CORRECT FLUE GAS DISCHARGE.
- Every direction change must be carried out with a T-shaped fitting and inspection cap. The tubes must be air tight through special seals which resist up to 250° C. Attach the pipes to the wall with special collars to avoid any vibration.
- IT IS STRICTLY FORBIDDEN TO INSTALL DRAUGHT REGULATION VALVES (BUTTERFLY VALVES).

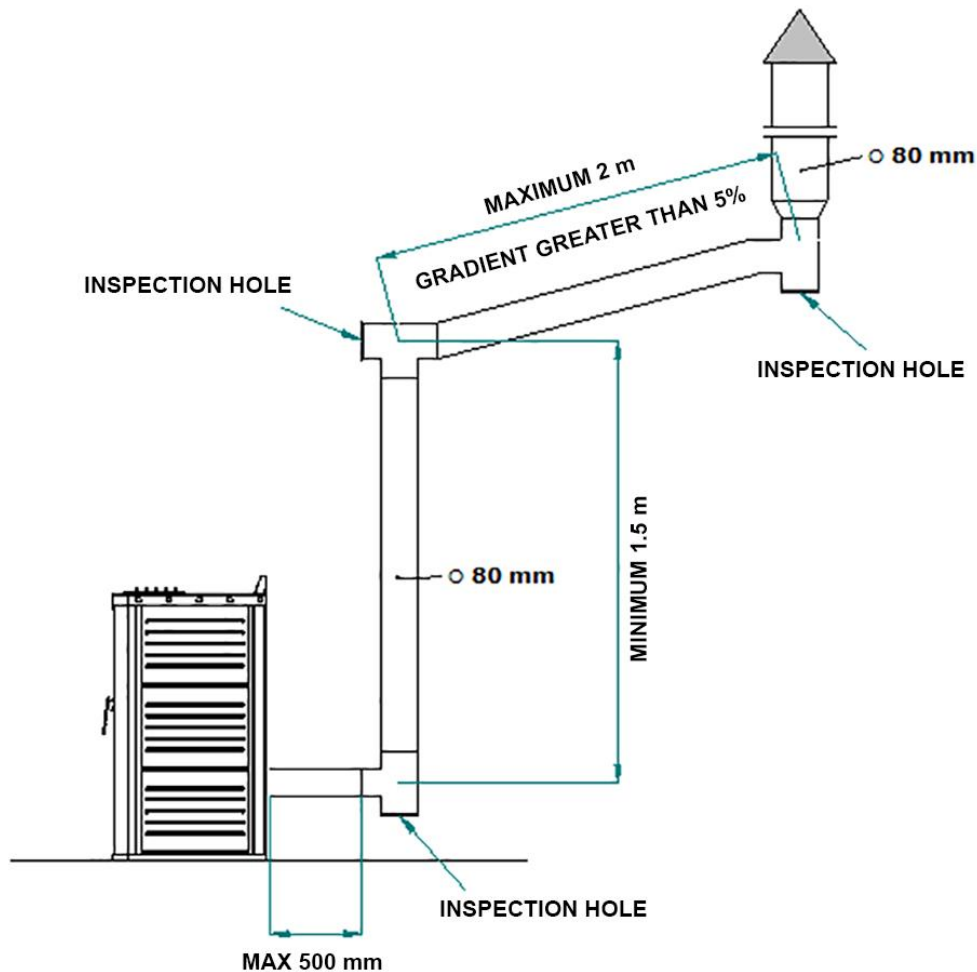

If the flue should be old or too big (internal diameter greater than 15 cm), duct the flue using a stainless steel pipe, properly insulated with rock wool or vermiculite, and sized according to the route. The connection to the flue must be appropriately sealed.

When assembling the flue, there must be no more than 4 direction changes, including the initial T-shaped fitting.

Chimney

The **chimney** is a device crowning the flue, used to ease dispersion of combustion products.

It must satisfy the following requirements:

- It must have a usable outlet cross-section no less than double that of the flue onto which it is inserted;
- It must be shaped in such a way as to prevent rainwater or snow from seeping into the flue;
- It must be built in such a way as to ensure the discharge of combustion by-products even in the event of winds from every direction and inclination.

The outlet height (where height refers to the top of the flue, regardless of any chimney stacks) must be outside of the so-called reflux zone, in order to prevent the formation of counter-pressures preventing the free discharge of combustion by-products into the atmosphere.

It is therefore necessary that the minimum heights - indicated in the following diagrams - are observed:

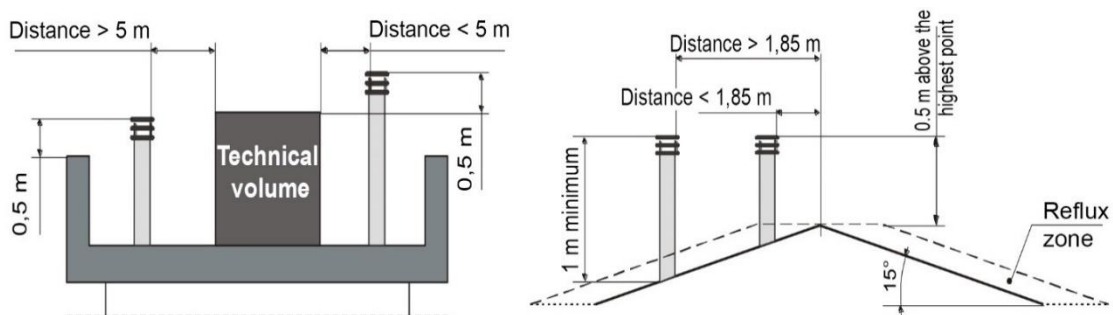

ELECTRICAL CONNECTION

The electric connection must only be performed by **qualified staff**, in compliance with all general and local safety standards.

Check that the power supply voltage and frequency correspond to 220V – 50 Hz.

The appliance's safety is ensured when it is properly connected to an efficient earthing system.

In the electric connection to the mains power supply, include a 6 A – Id 30 mA differential trip-switch with suitable breaking load. The electric connections, including the earth connection, must be made after shutting off the electrical system.

When completing the system, bear in mind that the cables must be laid in an unmovable manner and far from parts subject to high temperatures. During the final wiring of the circuit, only use components with a suitable electrical protection rating. Do not pass electric cables in the immediate vicinity of the flue gas pipe, unless they are insulated with suitable materials.

NORDIC FIRE declines all responsibility for injury to persons and animals or damage to objects due to failure to connect the appliance to earth or to comply with IEC specifications.

Connection to the room thermostat or a room temperature sensor

On the back of the appliance there are one or more terminal boards which are used to connect the room thermostat or room temperature sensor (see "Components of the appliance")

The table below describes the functions of the terminals on the rear panel of the appliance.

Terminal	Description	Type of control	Action
1	Main room	Only with room Thermostat *	<p>With the contact CLOSED the appliance will continue to operate at the set power, independently of the SET ROOM (key 1) setting and the status of any other connected thermostats or temperature sensors.</p> <p>With the contact OPEN the appliance will switch to modulation mode as long as the room temperature set in the SET ROOM (key 1) setting is satisfied and any other connected thermostats or temperature sensors are satisfied.</p>
2	Ducted room 1 (present only on models with one or two ducted outlets)	With room Thermostat * (Pr56 must be enabled with value T1)	<p>With the contact CLOSED the appliance will continue to operate at the set power, independently of the SET ROOM (key 1) setting and the status of any other connected thermostats.</p> <p>With the contact OPEN the appliance will switch to modulation mode as long as the room temperature set in the SET ROOM (key 1) setting is satisfied and any other connected thermostats are satisfied. Ducted fan 1 will switch to modulation mode in any case.</p>
		With Room sensor ** (Pr56 must be enabled with value S1)	<p>Once the SET ROOM 1 temperature setting is reached (Menu 12-SET AMB. CAN.), the appliance will switch to modulation mode as long as the room temperature set in the SET ROOM (key 1) setting is satisfied and any other connected thermostats or temperature sensors are satisfied. Ducted fan 1 will switch to modulation mode in any case.</p>

* Connect a room thermostat with no power to manage a simple clean contact, preferably with a hysteresis value that can be calibrated.

** Connect a type "NTC 10K ± 1%" room sensor.

DESCRIPTION OF COMPONENTS

Remote control

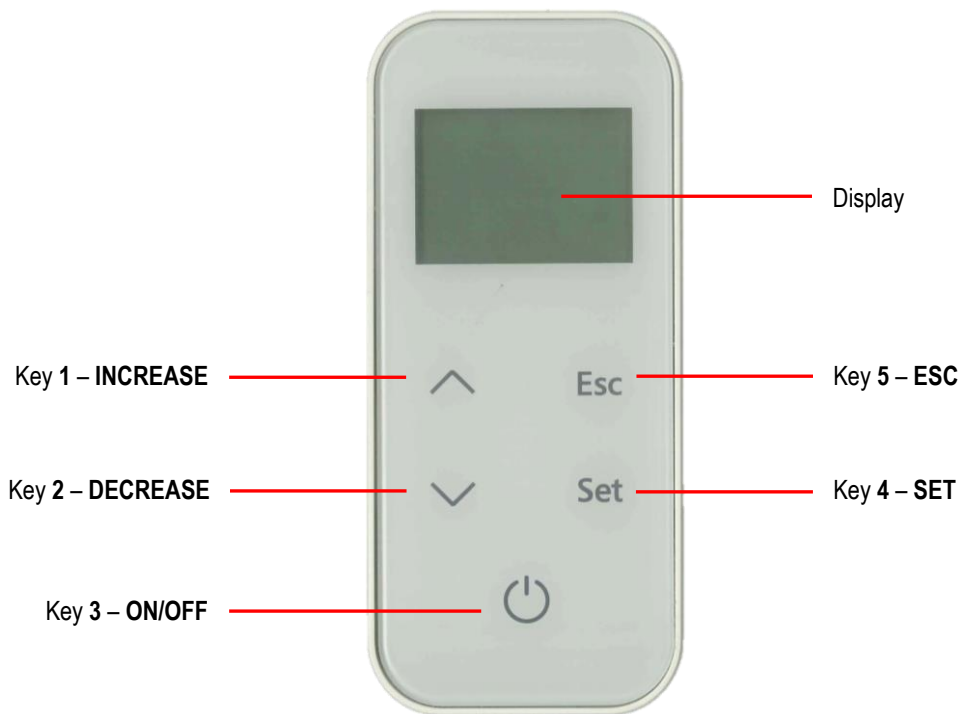

The remote control must be fitted with 3 AAA 1.5 V batteries (mod. LR03 / MN2400); The battery life depends on how often the remote control is used.

The table explains how the keys on the remote control work.

Key	Description	Mode	Action
1	INCREASE	On the first press...	Allows you to modify the room temperature "SET ROOM".
		Programming mode..	Changes/increases the value of the selected menu item. Increases the room temperature setting/operating power.
2	DECREASE	On the first press...	Allows you to modify the operating power "SET POWER".
		Programming mode..	Changes/decreases the value of the selected menu item. Decreases the room temperature setting/operating power. In "SET DUCTING" mode, it modifies the value of the frontal fan.
3	ON/OFF	On the first press...	Activates the display.
		Working..	Switches the appliance off when pressed for 2 seconds.
		Off..	Switches the appliance on when pressed for 2 seconds.
		In alarm block..	Releases the alarm.
		Menu/programming mode..	Moves you to the previous menu level, not saving the changes made.
4	SET	On the first press...	Enters the user menu.
		Menu mode..	Moves you to the next menu item, storing the changes made.
		Programming mode..	Moves you to the next submenu item, storing the changes made.
5	ESC	On the first press...	Allows you to modify the speed of the ducted fans "SET DUCTING".
		Menu mode..	Moves you to the previous menu item, storing the changes made.
		Programming mode..	Moves you to the previous submenu item, storing the changes made.

Support panel

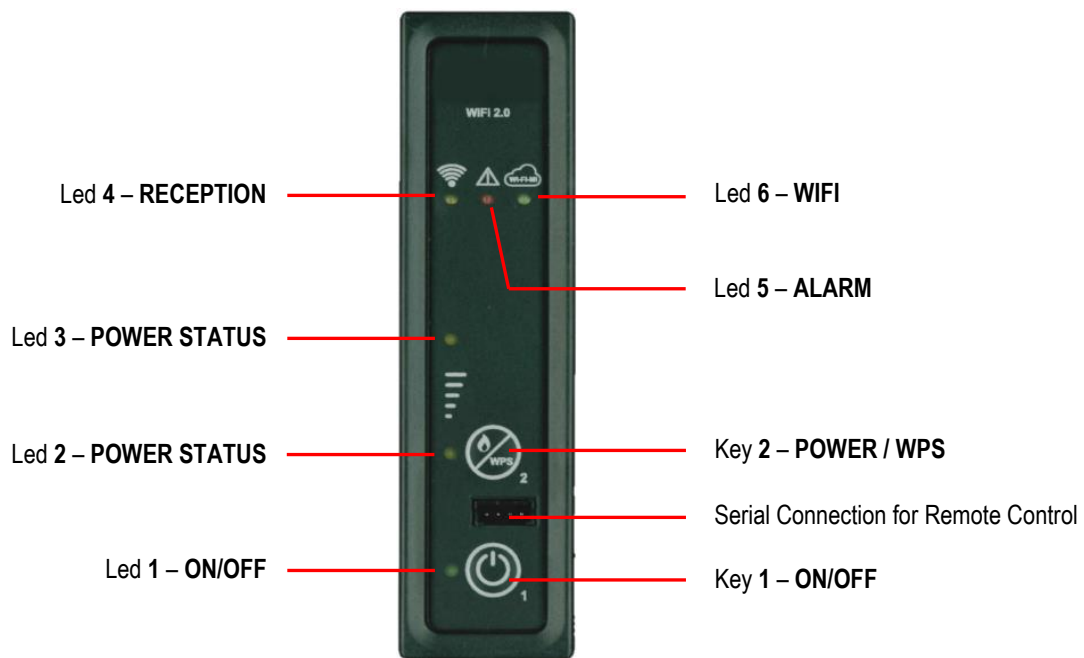

The table explains how the keys on the support panel work.

Key	Description	Mode	Action
1	ON/OFF	Working..	Switches the appliance off when pressed for 2 seconds.
		Off..	Switches the appliance on when pressed for 2 seconds.
		In alarm block..	Releases the alarm.
2	POWER	Each press...	Modifies the operating power “SET POWER”, choosing from the 3 available power settings (1, 3 or 5).
		With long press 6 seconds ...	It allows the WiFi module to enter WPS mode to facilitate connection to the WiFi network of the home modem (it is also necessary to hold down the WPS button of the modem, according to its characteristics).

The table explains how the LEDs on the support panel work.

LED	Description	Status	Action
1	ON/OFF	Off	The appliance is off.
		Flashing	The appliance is shutting down.
		On	The appliance is on.
2 and 3	POWER STATUS	Led 2 On, Led 3 Off	Power set to setting 1.
		Led 2 On, Led 3 On	Power set to setting 3.
		Led 2 Off, Led 3 On	Power set to setting 5.
4	RECEPTION	On	On when the card receives a signal from the remote control.
5	ALARM	On	The appliance is in alarm.
6	WIFI	Off	The appliance is not connected to a Wifi network.
		Slow flashing	The WiFi module is in Access Point mode (waiting for connection to the network).
		Fast flashing	The WiFi module is in WPS (signal search) mode.
		On	The appliance is connected to a Wifi network.

The support panel allows you to control basic functions governing the operation of the appliance in the absence of the remote control.

The following operations can be carried out:

- **SWITCH ON/OFF**: holding key 1 (On/Off) down for 2 seconds
- **MODIFY OPERATING POWER**: each press of key 2 (Power) varies the operating power by selecting one of the three available power settings (1, 3 or 5). With the help of LEDs 2 and 3 (Power status) you can check the set power setting ([see LED table](#)).

Display

The remote control display shows information concerning the operating status of the appliance.

The display is activated by pressing key 3 (On/Off).

The figure below shows the display when the appliance is in normal operating mode.

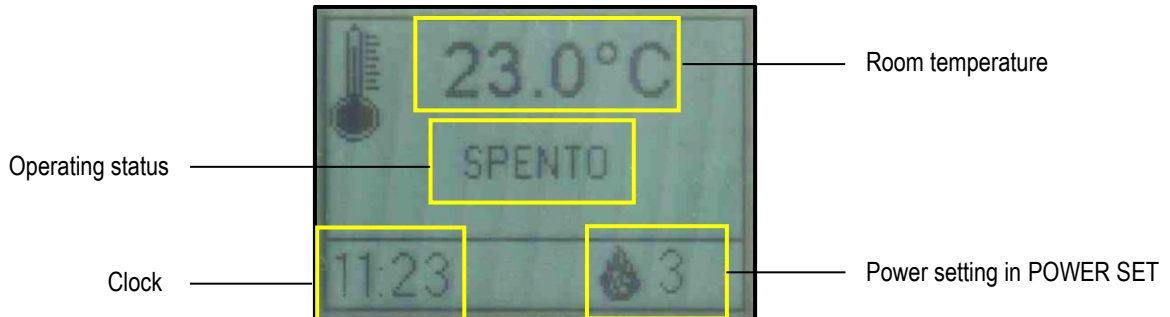

After turning on the menu using key 4 (Set), it is possible to choose from many types of display and available settings according to the selected menu.

The following diagram shows the display when navigating the menu.



THE MENU

Access the Menu by pressing key 4 (Set) on the remote control.

The menu is divided into different items and levels, providing access to the programming and settings options of the appliance.

Keys 1 and 2 (Increase and Decrease) allow you to select the menus to be modified.

Key 4 (Set) accesses the menu to be modified, storing the changes made previously.

Key 5 (Esc) returns you to the previous menu item, storing the changes made previously.

Inside the menu to be modified, use keys 1 and 2 (Increase and Decrease) to modify the value set in the selected menu.

Listed below are the menus present on the PCB, with the relevant explanations.

MENU 01 – STAND-BY

If disabled, the switching off of the appliance once the "SET ROOM" temperature setting has been reached is excluded. The operating power will however be modulated; the display will show the word "MODULATION"

If enabled the appliance will enter modulation mode and/or switch off if the temperature set in "SET ROOM" is reached. During the modulation stage the display will show the words "OK ST-BY"; when switched off it will show "STAND-BY".

The image below shows the screen when STAND-BY is enabled:

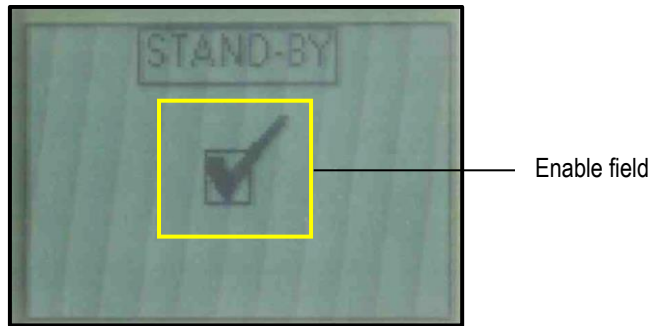

MENU 02 – TIMER

Allows you to access the different timer programmes (daily, weekly and weekend).

In order to avoid any undesired switching on/off operations, only activate and use a single programme at a time (daily, weekly or weekend programme).

• **Sub-menu 02 – 01 – Enable timer**

Allows you to globally enable and disable all timer functions. For the correct operation it is recommended to enable it using keys 1 or 2 (Increase and Decrease) when at least one on/off programme (daily, weekly or weekend programme) is activated.

The image below shows the screen when the Timer is enabled:



• **Sub-menu 02 – 02 – Daily timer**

Allows you to enable, disable and set the daily timer functions.

The daily timer has two operating time slots can be set according to the following table (it is not essential to use both at the same time):

<p>Switch on time <i>(OFF tells the clock to ignore the command)</i></p>		<p>Switch off time <i>(OFF tells the clock to ignore the command)</i></p>
<p>Enable field <i>(This should be enabled if at least one time slot is active)</i></p>		<p>POWER SET <i>(Operating power during the selected time slot)</i></p>
<p>Number of selected time slot <i>(2 time slots available)</i></p>		<p>SET ROOM <i>(Room temperature setting during the selected time slot)</i></p>

- Keys 1 and 2 (Increase and Decrease) allow you to modify the selected value.
- Key 4 (Set) selects the subsequent value.
- Key 5 (Esc) selects the previous value.
- Key 3 (ON/OFF) takes you back to the previous menu item.

• Sub-menu 02 – 03 – Weekly timer

Allows you to enable, disable and set the timer weekly program functions.

The weekly timer has four operating time slots can be set according to the following table (it is not essential to use all of them at the same time):

Switch on time
(OFF tells the clock to ignore the command)

Enable field
(This should be enabled if at least one time slot is active)

Number of selected time slot
(4 time slots available)

Days display field enabled:
1-Monday / 2-Tuesday / 3-Wednesday / 4-Thursday / 5-Friday / 6-Saturday / 7-Sunday
(When the dot is full, that day is active)

POWER SET
(Operating power during the selected time slot)

SET ROOM
(Room temperature setting during the selected time slot)

Switch off time
(OFF tells the clock to ignore the command)

- Keys 1 and 2 (Increase and Decrease) allow you to modify the selected value.
- Key 4 (Set) selects the subsequent value.
- Key 5 (Esc) selects the previous value.
- Key 3 (ON/OFF) takes you back to the previous menu item.

After having set the switch on and off times and the power and temperature settings, you must choose the days on which to activate that time slot. Below is the screen display for the enabling days:

Enable days field:
1-Monday / 2-Tuesday / 3-Wednesday / 4-Thursday / 5-Friday / 6-Saturday / 7-Sunday
(When the dot is full, that day is active)

- Key 1 (Increase) enables the selected day.
- Key 2 (Decrease) disables the selected day.
- Key 4 (Set) selects the subsequent day.
- Key 5 (Esc) selects the previous day.
- Key 3 (ON/OFF) takes you back to the previous menu item.

• Sub-menu 02 – 04 – Weekend Timer

Enables/disables/sets the programmable timer's weekend functions (valid on Saturday and Sunday).

Switch on time
(OFF tells the clock to ignore the command)

Enable field
(This should be enabled if at least one time slot is active)

Number of selected time slot
(2 time slots available)

Switch off time
(OFF tells the clock to ignore the command)

POWER SET
(Operating power during the selected time slot)

SET ROOM
(Room temperature setting during the selected time slot)

- Keys 1 and 2 (Increase and Decrease) allow you to modify the selected value.
- Key 4 (Set) selects the subsequent value.
- Key 5 (Esc) selects the previous value.
- Key 3 (ON/OFF) takes you back to the previous menu item.

MENU 03 – DATE AND TIME

Allows for setting the current day, date and time.

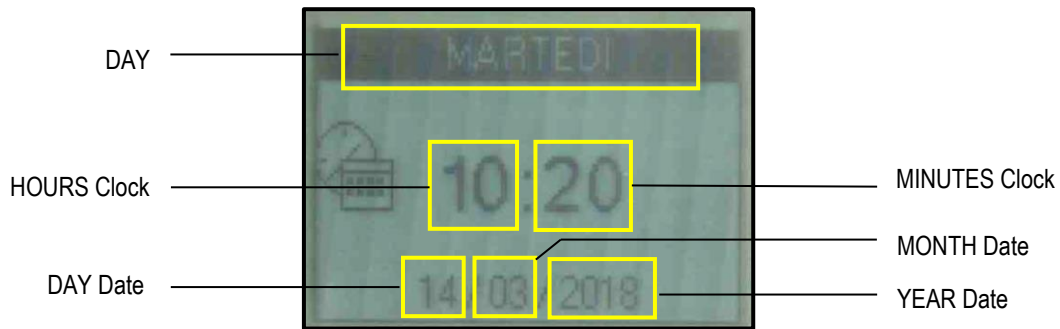

- Keys 1 and 2 (Increase and Decrease) allow you to modify the selected value.
- Key 4 (Set) selects the subsequent value.
- Key 5 (Esc) selects the previous value.
- Key 3 (ON/OFF) takes you back to the previous menu item.

MENU 04 – LANGUAGE

Allows you to select the dialogue language from the available choices (Italian, English, French, German and Spanish).

MENU 05 – SETTINGS

Allows you to adjust the different settings on the remote control.

The table below shows the settings and their meanings:

<i>Menu</i>	<i>Meaning</i>	<i>Values that can be set *</i>
CARD BEEP	Enables/disables the beep sound made by the power card	ON – OFF
DISPLAY ILLUMINATION	Regulates the duration of the display illumination	2 / 10 secs
DISPLAY ON	Regulates the duration of the display activation	15 / 60 secs – ON
DISPLAY BRIGHTNESS	Enables/disables display illumination	ON – OFF
DISPLAY CONTRAST	Regulates the display contrast	15 / 60 #
KEY BEEP	Enables/disables the beep sound made each time a key on the remote control is pressed	ON – OFF

* The values set affect the life of the batteries fitted in the remote control.

MENU 06 – INITIAL LOAD

Enables pellet pre-loading for 90" when the appliance is switched off and cooled down. Start the function with key 1 (Increase) and stop with key 3 (On/Off). This may be useful if the appliance is switched on after the tank has been completely emptied, or when it is filled for the first time. **Warning: once the operation has been completed, before switching on the appliance you should remove any accumulation of pellets deposited inside the ash drawer.**

MENU 07 – FIREPLACE STATUS

Allows for viewing the current status of the appliance, by showing the operating conditions of the various devices connected to it. Several pages are displayed in succession. The data is reserved for Technical assistance Centre.

The table below shows the various devices and their meanings:

<i>Display</i>	<i>Meaning</i>
L04-270218 (example)	Firmware code loaded in the control unit.
ARIA 1.0 (example)	Firmware code loaded in the remote control.
F.GS.T	Indicates the temperature read by the sensor inside the combustion chamber.
R.TMP.	Indicates the room temperature as measured by the sensor inside the remote control.
R.TMP 1	If a temperature sensor is connected, this indicates the temperature in ducted room 1 measured by the same. If a room thermostat is connected, this indicates the status of the same (OFF = R.T. contact OPEN = Thermostat not in demand) (ON = R.T. contact CLOSED = Thermostat in demand)

R.TMP 2	If a temperature sensor is connected, this indicates the temperature in ducted room 2 measured by the same. If a room thermostat is connected, this indicates the status of the same (OFF = R.T. contact OPEN = Thermostat not in demand) (ON = R.T. contact CLOSED = Thermostat in demand)
EX.RPM	Indicates the speed of the flue extractor fan.
LOAD	Indicates the pellet loading interval.
R.T. STATUS	Indicates the status of the main room thermostat. (OFF = R.T. contact OPEN = Thermostat not in demand) (ON = R.T. contact CLOSED = Thermostat in demand)
SPE.AIR	Indicates the speed of the front air fan.
SPE.DUC1	Indicates the speed of ducted air fan 1.
SPE.DUC2	Indicates the speed of ducted air fan 2.
TIMER 1	Indicates the end (minutes) of the current operating phase.
TIMER 2	Indicates the end (seconds) of the current operating phase.
DEL.ALARM	Indicates in an alarm state, the time (seconds) before the alarm condition is shown on the display.
T.CARD.	Indicates the temperature read by the sensor inside the control unit.
CLEANER	Indicates the status of the brazier cleaner. (OFF = Contact OPEN = Brazier not aligned) (ON = Contact CLOSED = Brazier aligned)
LEV.PELLET	Indicates the status of the pellet level sensor in the tank. (OFF = Sensor covered = Pellets in the tank above the reserve limit) (ON = Sensor covered = Pellets in the tank below the reserve limit)
SERVICE	Indicates the hours remaining before servicing, to be requested from the Technical Assistance Centre.

MENU 08 – WIFI STATUS *(Menu not used)*

MENU 09 – USER CALIBRATION *

Menu dedicated to expert users only; allows you to carry out a limited calibration of the pellet load (PELLET TYPE) and flue gas extractor (FLUE TYPE) as shown in the table below:

<i>Menu</i>	<i>Meaning</i>	<i>Values that can be set</i>
PELLET TYPE	By increasing the value by a single unit, the pellet load is increased by approximately 4%.	-4 / +4
	By decreasing the value by a single unit, the pellet load is decreased by approximately 4%.	
FLUE TYPE	By increasing the value by a single unit, the flue gas extraction speed (and thereby the intake of combustion air) is increased by approximately 3%.	-4 / +4
	By decreasing the value by a single unit, the flue gas extraction speed (and thereby the intake of combustion air) is decreased by approximately 3%.	

*** Access by non-expert users can cause serious damage to the equipment, to things and the environment as well as personal injuries. NORDIC FIRE declines any responsibility for damages arising from inappropriate calibration.**

MENU 10 – TECHNICAL CALIBRATION

Allows you to access all data reserved for the Technical Assistance Centre. Access is protected by a password. Unauthorised access can cause serious damage to the equipment, to things and the environment as well as personal injuries.

MENU 11 – RELAX FUNCTION *(Menu not available)*

Allows for reducing the front air fan speed for a pre-set time (90 min).

MENU 12 – SET ROOM. DUC. *(Menu displayed only on models with this function)*

Allows you to access and modify the room temperature of zone 1 and zone 2 controlled by the associated fans ([see also "Modify ducted air speed Set values"](#))

The image below shows the screen for the "SET DUCTED ROOM" menu item:

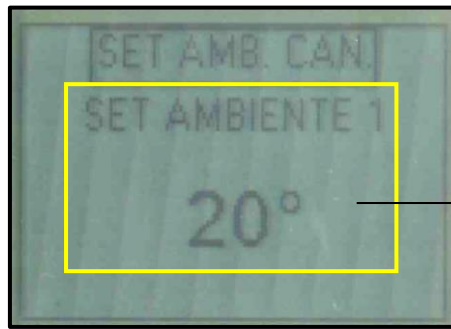

SET ROOM ZONE 1
(Room temperature for zone 1,
can be set at values between
07°C and 40°C)

To modify the room temperature, select the "SET DUCTED ROOM" to be modified ("SET ROOM 1" or "SET ROOM 2") by pressing keys 4 (Set) or 5 (Esc).

Press keys 1 and 2 (Increase and Decrease) to adjust the value; values between 07°C and 40°C can be set.

Press key 3 (On/Off) to exit the menu, saving the set value.

INITIAL CONFIGURATIONS

Connecting the remote control

The first time the product is powered or any time you want to change the connection channel, the remote control must be interfaced with the support panel fitted on the appliance. This should be carried out as follows:

1. Press keys 3 (On/Off) and 4 (Set) on the remote control for several seconds.
2. The words "MENU' RADIO ID" will appear, along with the channel the remote control is linked to if it has already been configured.
3. Using key 2 (Decrease) on the remote control, choose "NEW", then confirm by pressing key 4 (Set).
4. Using keys 1 or 2 (Increase or Decrease) on the remote control, choose the channel to connect to. Do not confirm by pressing key 4 (Set).
5. Press keys 1 (On/Off) and 2 (Power) on the support panel at the same time, holding them down until all the LEDs are lit.
6. Confirm the channel selected previously by pressing key 4 (Set) on the remote control; the remote control will begin searching for a channel to connect to.
7. If the operation has been performed correctly, the user screen for the appliance will appear on the remote control. If this is not the case, it will display a message saying the channel was not found; repeat the operation in this case.

Connection to the WiFi network

The appliance is equipped with a Wi-Fi board that enables it to be remotely controlled via the "NORDIC FIRE 2.0" App, which can be downloaded to smartphones or tablets from various stores (Apple, Android, etc.).

The procedure for connecting the Wi-Fi board to the domestic network is explained below:

1. Power the appliance by touching the "ON/OFF main switch" located on the rear of the appliance itself.
2. Download and install the "NORDIC FIRE 2.0" App on your device.
3. Access the "NORDIC FIRE 2.0" App and select "Add Stove", following the guided procedure.

INITIAL START-UP

First start-up

Perform the following operations:

- Connect the appliance to the electrical system by using the provided cable;
- Set the “power ON/OFF switch” on the rear side of the appliance to “1” (on);
- Fill the pellet tank; for the first ever ignition, to avoid wasting the time required for filling the entire screw feed channel (**this should be done every time the appliance runs out of pellets**), we recommend you follow the instructions in the “MENU 06 – INITIAL LOAD”;
- Switch on the appliance using the “ON/OFF” key on the remote control (key 3) or on the support panel (key 1). See the instructions below.
Warning: before switching on the device make sure that the brazier is clean and there are no pellets inside it; otherwise it is necessary to empty and/or clean the brazier.

We recommend that you use high quality pellets so as not to impair the operation of the appliance. Damage caused by poor-quality pellets shall not be covered by the warranty.

Do not pour pellets manually into the brazier.

Ignition cycle

Holding down key 3 (On/Off) on the remote control or key 1 (On/Off) on the support panel, will switch on the appliance.

The ignition cycle can last 20/25 minutes max. and is divided into five steps:

Phase	Display	Meaning	Duration
1°	CHECK UP	Brazier cleaning cycle	Approx. 30 seconds
2°	PELLET LOADING	Pre-loading of pellets into the brazier (continuous loading of pellets) to sufficiently fill the brazier to allow for ignition	Approx. 4 minutes
3°	FLAME STAND-BY	Wait before flame ignition after pre-loading (pellet loading suspended)	Approx. 4 minutes
4°	FLAME STAND-BY / PELLET LOADING	Loading of pellets into brazier (intermittent pellet loading)	Cannot be determined
5°	STABILISATION	Flame stabilisation, allowing uniform ignition of all pellets unburnt during the previous stages.	Approx. 8 minutes

At the end of the ignition cycle, the appliance switches to working mode at the power level set in “SET POWER”.

If the ignition fails, the display will show the alarm “IGNITION FAILED”.

The alarm may also occur if the brazier is dirty; in this case, clean the brazier and re-start.

Warning: during the ignition phase and normal operation of the appliance, maintain the necessary safety distance and do not stand in front of it.

Working mode

During the normal working phase, by pressing key 1 (Increase), you can set the “SET ROOM” (room temperature). When this temperature is reached, the appliance enters economy mode operation “MODULATION”, as long as all connected thermostats and temperature sensors are satisfied (See also “Connection to the room thermostat or an additional room temperature sensor”).

- With “Menu 01-STAND-BY” enabled, the appliance will automatically switch off, switching to “OK ST-BY” status after the time set in Pr44 (factory setting: 10 minutes); once the switching off phase is complete, the appliance will automatically switch back on if the room temperature falls below the temperature differential set in Pr43 (factory setting: 1°C) i.e. **Room temperature < (“SET ROOM” – Pr43)**.
- With “Menu 01-STAND-BY” disabled, the appliance will switch to MODULATION mode once the set room temperature has been reached and it will not automatically switch off.

If the above condition occurs when the switch-off cycle is not yet completed, please wait until the cycle is complete.

The cleaning cycle of the brazier (displayed under “BRAZIER CLEANING”) is done at predetermined time intervals for an established period (see “PCB parameters”).

Switch-off cycle

Pressing key 3 (On/Off) on the remote control or key 1 (On/Off) on the support panel, will switch off the appliance. The display will show **"SWITCHING OFF"**. The pellet loading stops and the flue gas extractor speed increases to maximum and then switches off after the cooling of the appliance, displaying **"OFF"**. During this stage the brazier is emptied and cleaned.

Modifying the main room temperature Setting

- To modify the room temperature, simply select "SET ROOM" by pressing button 1 (Increase).
- Press keys 1 and 2 (Increase and Decrease) to adjust the value and confirm by pressing key 4 (Set) or 5 (Esc); values between 07°C and 40°C can be set.
- Pressing key 3 (On/Off) or waiting a few seconds without confirming will mean that the set value is not saved.

During this operation, the display will appear as in the following picture:



SET ROOM
(Room temperature for the main room, can be set at values between 07°C and 40°C)

During the working mode, the appliance enters economy mode operation - "MODULATION" when that temperature value is reached (See "Working mode").

Modifying the power Setting

- To modify the working power you must select "SET POWER" by pressing key 2 (Decrease).
- Press keys 1 and 2 (Increase and Decrease) to adjust the value and confirm by pressing key 4 (Set) or 5 (Esc); power values between 1 and 5 can be set.
- Pressing key 3 (On/Off) or waiting a few seconds without confirming will mean that the set value is not saved.

During this operation, the display will appear as in the following picture:



POWER SET
(Working power values between 1 and 5 can be set.)

Modify ducted or frontal air speed Set values

- To modify the speed of the frontal air fan, simply select "SET AIR" by pressing button 5 (Esc).
- Press button 2 (Decrease) to modify the value associated with the frontal air fan and confirm with button 4 (Set) or 5 (Esc); it is possible to manually set a speed value between 1 and 5, or an automatic speed (A) associated with the value set under "SET OUTPUT" (see "Modifying the power set-point").
- By pressing button 3 (On/Off) or waiting a few seconds without confirming, the set value is not saved.

During this operation, the display will appear as in the following picture:



SET AIR
(speed of the frontal or ducted
air fan)

Modifying the temperature Setting for ducted rooms

See the chapter on **"THE MENU"** under the section **"Menu 12 – Set Room. Duc."**.

PROBLEMS, ALARMS, USEFUL ADVICES

Useful info...

Listed below is some important information regarding the appliance:

- It is normal for the appliance to emit a smell of paint during its first few days of operation. We recommend ventilating the installation room during the initial start-up. For the first few days of operation we also recommend that you run the appliance at high power.
- The boiler unit is treated with anti-oxidant paint in order to protect it against oxidation in the event of long periods of inactivity. After initial start-up, this paint no longer preserves its original features and any wear of the paint inside the combustion chamber should not be regarded as a manufacturing fault.
- Do not clean with water inside the combustion chamber; any oxidation of the combustion chamber after a long period of inactivity is not to be considered as a manufacturing fault.
- Any perceived noise during operation may be caused by the expansion settling of the plates that make up the boiler unit. These noises are accentuated especially during ignition and switching off phases of the appliance and are not to be considered a manufacturing fault.
- If ignition fails, empty the pellets out of the brazier; only then should you reignite the appliance.
- Any perceived smoke smell (especially during ignition) is not to be considered a manufacturing fault.
- The appliance works exclusively with wooden pellets; do not burn different fuels.
- The noise level of the appliance is emphasised if the pellet container is empty. Therefore we recommend that you always keep the pellet level to at least half tank.
- If there is soot and fine particulate in the room where the appliance is installed, check the seal on the flue gas pipes and the filter of the ash vacuum device used for cleaning.

What happens if...

...the pellets do not ignite

If the ignition fails, the display will show the alarm message **"IGNITION FAILED"**.

Cancel the alarm and reset the appliance to standard condition by pressing key 3 (On/Off) for a few seconds.

If ignition fails, empty the pellets out of the brazier; only then should you reignite the appliance.

...the fire door is open or not properly closed

If the door is left open or not properly closed, the pellet loading will not start, therefore the appliance will not switch itself on. If the door is opened during normal operation, the appliance switches to **"THERMAL SAFETY"** alarm.

...the pellet container door is open or not properly closed

If the pellet container door is left open or not properly closed, the pellet loading will not start, therefore the appliance will not switch itself on. If the door is opened during normal operation, the appliance switches to **"DEPRESS.-FAILURE"** alarm.

...the flue pipe is dirty, blocked or not correctly installed

If the flue is dirty, blocked or incorrectly manufactured, pellet loading will not start, thus the appliance will not switch itself on. If the flue is obstructed during normal operation, the appliance switches to **"DEPRESS.-FAILURE"** alarm.

...the pellet tank goes in over-temperature

If the pellet container is overheated (>85°C), the pellets will not be loaded because the manual reset thermostat cuts in. If this happens during normal operation, the appliance switches to “*THERMAL SAFETY*” alarm. It is therefore necessary to reset the “*manual reset thermostat*” (see “*Components of the appliance*”) before switching the appliance on again. To reset, it is necessary to remove the black cap and press the button below.

...lack of power (blackout)

If a power blackout occurs for a shorter time than Pr48, when power is restored, the appliance will immediately re-start in the working mode (recovering the set working power).

If the outage lasts longer than Pr48, when power is restored, the appliance will enter the “*STAND-BY CLE*” (*stand-by*) mode running the entire switch-off and cleaning cycle until cooling. When this phase is over, the appliance can be restarted resuming work at the set power.

Previous state	Black-out duration	State after power restore
OFF	any	OFF
CHECK UP	any	CHECK UP
PELLET LOADING	any	BLACK OUT ALARM
FLAME STAND-BY	any	BLACK OUT ALARM
FLAME STAND-BY / PELLET LOADING	any	BLACK OUT ALARM
STABILISATION	Duration < Pr48	STABILISATION
STABILISATION	Duration > Pr48	STAND-BY CLE with automatic re-ignition after machine cooling
WORK (any phase)	Duration < Pr48	WORK (any phase)
WORK (any phase)	Duration > Pr48	STAND-BY CLE with automatic re-ignition after machine cooling
BRAZIER CLEANING	Duration < Pr48	BRAZIER CLEANING
BRAZIER CLEANING	Duration > Pr48	STAND-BY CLE with automatic re-ignition after machine cooling
SWITCHING OFF	any	SWITCHING OFF and after cooling OFF
STAND-BY	any	STAND-BY

Alarm signals

The following table describes the different alarms which may appear.

DISPLAY VISUALISATION	ORIGIN OF ALARM
AL 01 – BLACK OUT	Black-out alarm. When power is cut off under determined conditions (see “ <i>What happens if...</i> ”)
AL 02 – TEMP. F.GAS	Faulty or disconnected flue gas temperature sensor.
AL 03 – REG. ENCODER	This occurs when the speed detected by the flue gas extractor does not correspond with the set speed.
AL 04 – NO ENCODER	Flue gas extractor or flue gas extractor encoder faulty. This occurs when the encoder (tachometer) in the extractor detects an extractor speed equal to 0.
AL 05 – IGNIT. FAILED	No ignition. This occurs when the minimum temperature in the combustion chamber (Pr13) is not reached within the maximum ignition cycle time (Pr01).
AL 06 – PELLET CHECK	Sudden shut-down during the work phase. This occurs when, during the work phase, the temperature in the combustion chamber drops below the minimum threshold (Pr13).
AL 07 – THERM. SAFETY	Temperature safety device. This occurs when the safety thermostat (pellet container over temperature) or the fire door open or not correctly closed cuts in. If the safety thermostat cuts in the appliance must be manually rearmed (see “ <i>Components of the appliance</i> ”).
AL 08 – DEPRESS.-FAILURE	Poor depression. This occurs when the flue gas pressure switch cuts in due to poor draught in the flue pipe or the pellet container door is open.
AL 10 – SCREW FEED SAFETY	This occurs when a continuous loading of pellets takes place (the screw feed gear motor does not stop for at least 0.2 seconds during the maximum work interval of 8.0 seconds). Before the alarm is activated a safety relay cuts in and forcibly cuts off the power supply to the gear motor.
AL 11 – INSUFFICIENT DRAUGHT	This occurs when the flow of combustion air is less than the set threshold. NOT USED ON THIS PRODUCT.
AL 12 – CLEANER FAULT	This occurs when the brazier is not correctly aligned during the cleaning procedure (either during start-up or shut-down).

Every alarm causes the appliance to switch-off immediately. The alarm state is reached after the time set on Pr11 (set as default at 90”) and it can be reset by pressing button 3 for a while. In the event of a fault, contact the *NORDIC FIRE Authorised technical assistance centre*.

CLEANING AND MAINTENANCE

Precautions before cleaning

Before carrying out any cleaning or maintenance operations, make sure that:

- the appliance is off and has cooled down completely;
- the ash is completely cold.
- the ash vacuum device used for cleaning is suitable and its filter is in good condition.

Before re-starting the appliance, re-install all previously removed components.

During cleaning operations, use the personal protection devices specified in Directive 89/391/EEC.

The required cleaning frequency depends on the type and quality of the pellets used. The schedule indicated below may therefore vary.

Any problem affecting the appliance caused by lack of cleaning will not be covered by the warranty. The failure of these operations could affect the safety of the product.

Cleaning operations may be carried out by the end user, as indicated in the paragraph below.

Routine cleaning

The ordinary cleaning of the appliance must be done at least every 30 hours of operation or after 6-8 ignition cycles, so as to always guarantee efficient performance and optimal operation. Please proceed as follows:

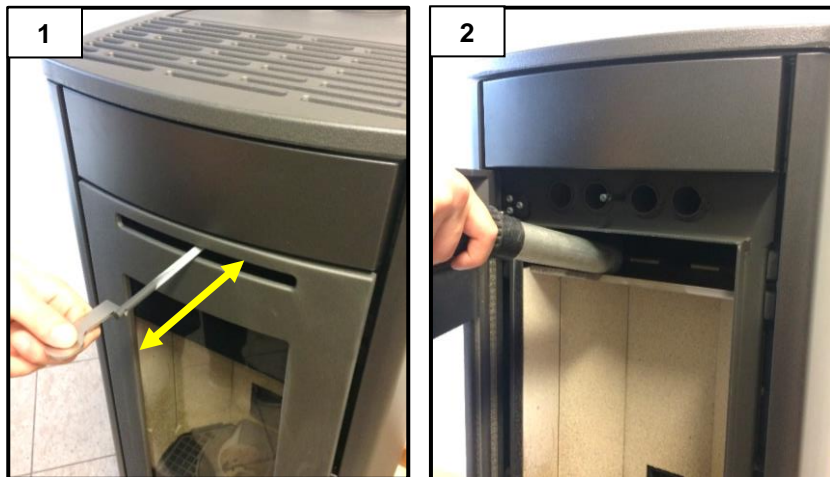

Use the appropriate *cleaning hook for the front scraper* to pull out the front rod and then move it forward and backwards to clean off combustion residues from the air exchanger (Fig. 1). Suck up the residual ash deposited above the flame separator (Fig. 2).

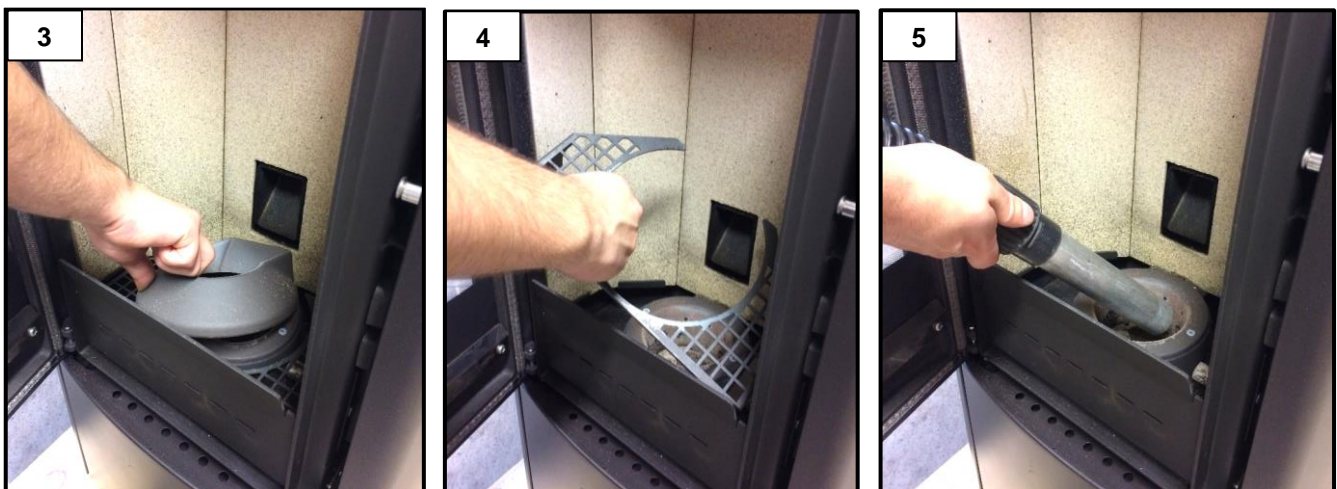

Remove the brazier covering ring and the grille then eliminate the combustion residues (Fig. 3 and 4).

Vacuum the ash deposited inside the brazier and outside of it (Fig. 5). If necessary, scrape the bottom to eliminate any combustion residues.

WARNING: use suitable ash vacuum devices equipped with a fine mesh filter in order to prevent ash from being blown into the room and to prevent damaging the vacuum cleaner. We do not recommend the use of normal vacuum cleaners.

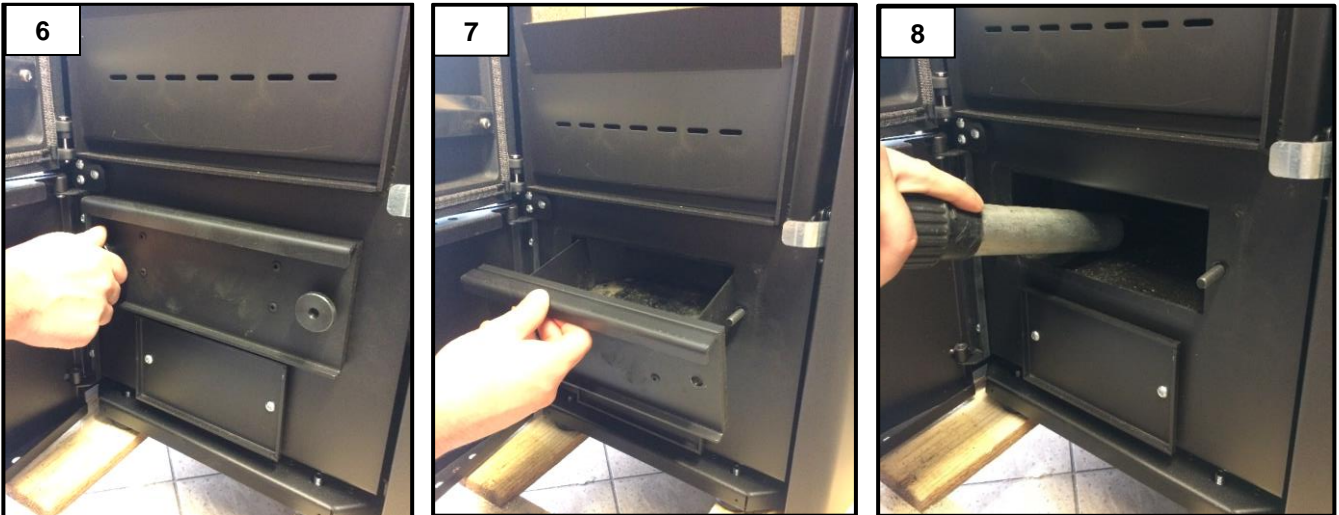

After opening the lower inspection door, remove the two knobs on the ash box (Fig. 6) and empty the latter (Fig. 7).

Vacuum any residues inside the ash box compartment (Fig. 8).

Reassemble all the previously removed components, making sure that the seals guarantee perfect tightness.

Non-routine cleaning

The extraordinary cleaning of the appliance must be done by the installer at least every 2000 hours or at least once per year so as to always guarantee efficient performance and optimal operation. Please proceed as follows:

Perform routine cleaning;



Remove the cover of the inspection port by loosening the two screws (Fig. 9) and vacuum any residues inside the inspected compartment (Fig. 10).

To ensure correct operation, it is necessary to remove the sawdust deposited on the base of the tank (Fig. 11) at least once every 30 days. **The pellet tank must be emptied at the end of every season.**

Annual cleaning

Annual cleaning of the appliance must be done by the installer out at least once a year so as to always guarantee its efficient performance and optimal operation. Proceed as illustrated below:

Perform routine and extraordinary cleaning;

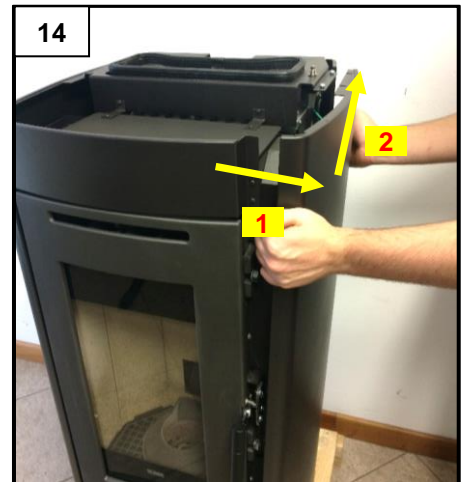
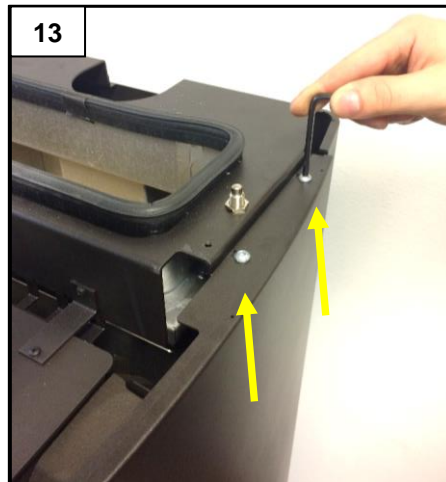
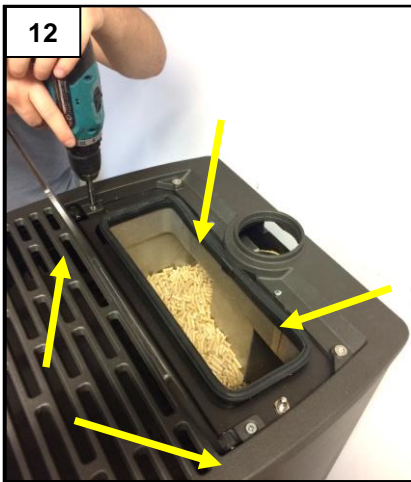

Remove the cast iron top, by loosening the two screws shown in the picture (Fig. 12).

Loosen the two screws shown in the picture (Fig. 13) and dismantle the two RH and LH side panels (Fig. 14).



Remove the cover of the cast iron top (Fig. 15), by loosening the five screws shown in the picture (Fig. 16).

Use a pipe cleaner or a vacuum cleaner to remove any dust residues from the cast iron heat exchanger (Fig. 17).

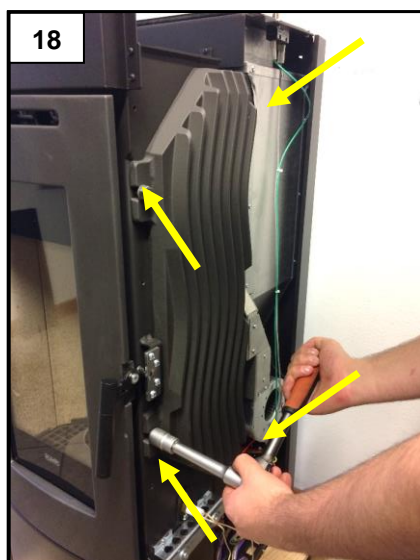

Remove the cast iron heat exchanger (Fig. 19), by loosening the 4 nuts shown in the picture (Fig. 18).

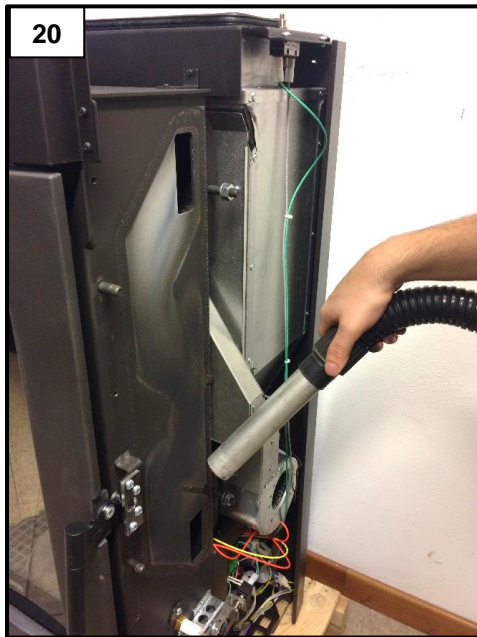

Use a steel scraper to scrape the side walls of the stove (Fig. 20) and the inner walls of the cast iron heat exchanger (Fig 21) then vacuum the residues.

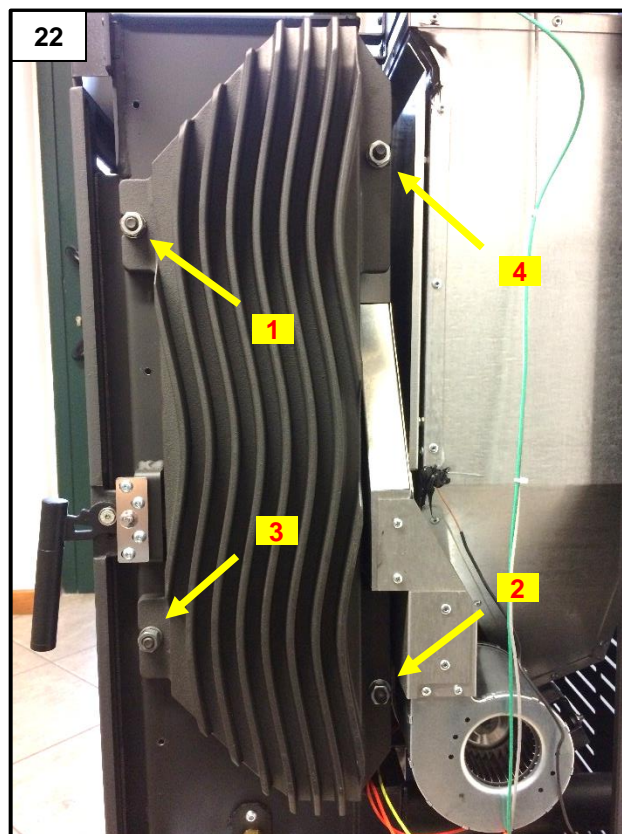

Reassemble all the previously removed components, making sure that the seals guarantee perfect tightness. When tightening the nuts of the cast iron heat exchanger, it is advisable to observe the sequence shown in the picture (from 1 to 4) to ensure the adequate tightness of the seal (Fig. 22).

Cleaning the vermiculite

The vermiculite does not require special maintenance and if required should only be gently dusted with a brush. In order not to compromise its working life, cleaning should not be carried out using abrasive sponges or using the vacuum cleaner pipe in direct contact.

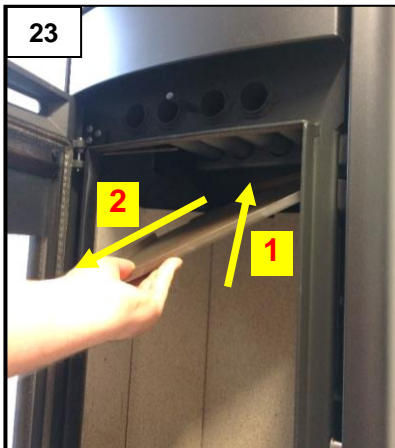

Remove the flame separator as shown in the picture (Fig. 23). To remove the vermiculite components, first remove the outer panels and then the rear panel (Fig. 24 and 25).

WARNING: handle the vermiculite panels very carefully as they do not withstand impacts.

Cleaning the ceramic glass

Always clean the glass when the appliance is off and has cooled down completely. Use a damp cloth or a detergent specifically formulated for ceramic glass. Do not use abrasive sponges. Do not clean the glass if still warm; changes in temperature can lead to breakage.

Cleaning the flue

The flue must be cleaned at least once a year, at the beginning of winter, and whenever it becomes necessary. It is important to check for any obstructions in the flue before switching the appliance on following long periods of inactivity. If the flue is not cleaned, the operation of the appliance and its components may be compromised.

The cleaning frequency of the appliance and flue depends on the quality of the pellets used.

USE TOP QUALITY PELLETS TO OBTAIN THE BEST RESULTS.

Maintenance

Timely and systematic maintenance is essential for guaranteeing correct operation, optimal heat performance and durability of the device. Therefore, qualified staff should check the appliance at least once a year at the beginning of the season.

You must periodically check the seals because the latter guarantee the air- and water-tightness of the appliance and its good functioning; if they are worn or damaged you need to be replace them immediately by contacting a **NORDIC FIRE Authorised technical assistance centre**.

For proper operation, the appliance must undergo routine maintenance performed by a NORDIC FIRE Authorised technical assistance centre at least once a year.

ELECTRICAL DIAGRAMS AND PARAMETER TABLES

Wiring diagrams and device parameters are visible by scanning the following QR Code with your smartphone.

Electrical Diagrams



https://docs.nordicfire.nl/it/guide/help/cs-sche-r023-2_m-1-nf

Parameter Tables



<https://docs.nordicfire.nl/it/guide/help/cs-ivr-par-1>

COMPONENT KEY:

- M1 = Auger gearmotor
- M2 = Brazier cleaning gearmotor
- V = Primary air fan (excluding natural convection model)
- V1 = Ducted air 1 fan (configured models only)
or primary air fan (natural convection model)
- V2 = Ducted air 2 fan (configured models only)
- C = Ignition plug
- A = Flue gas extractor with tachometer

SAFETY DEVICES KEY:

- ALp = Fire door closing micro-switch
- ALT = Manual reset thermostat
- ALF = Smoke pressure switch
- ALs = Pellet tank door closing micro-switch

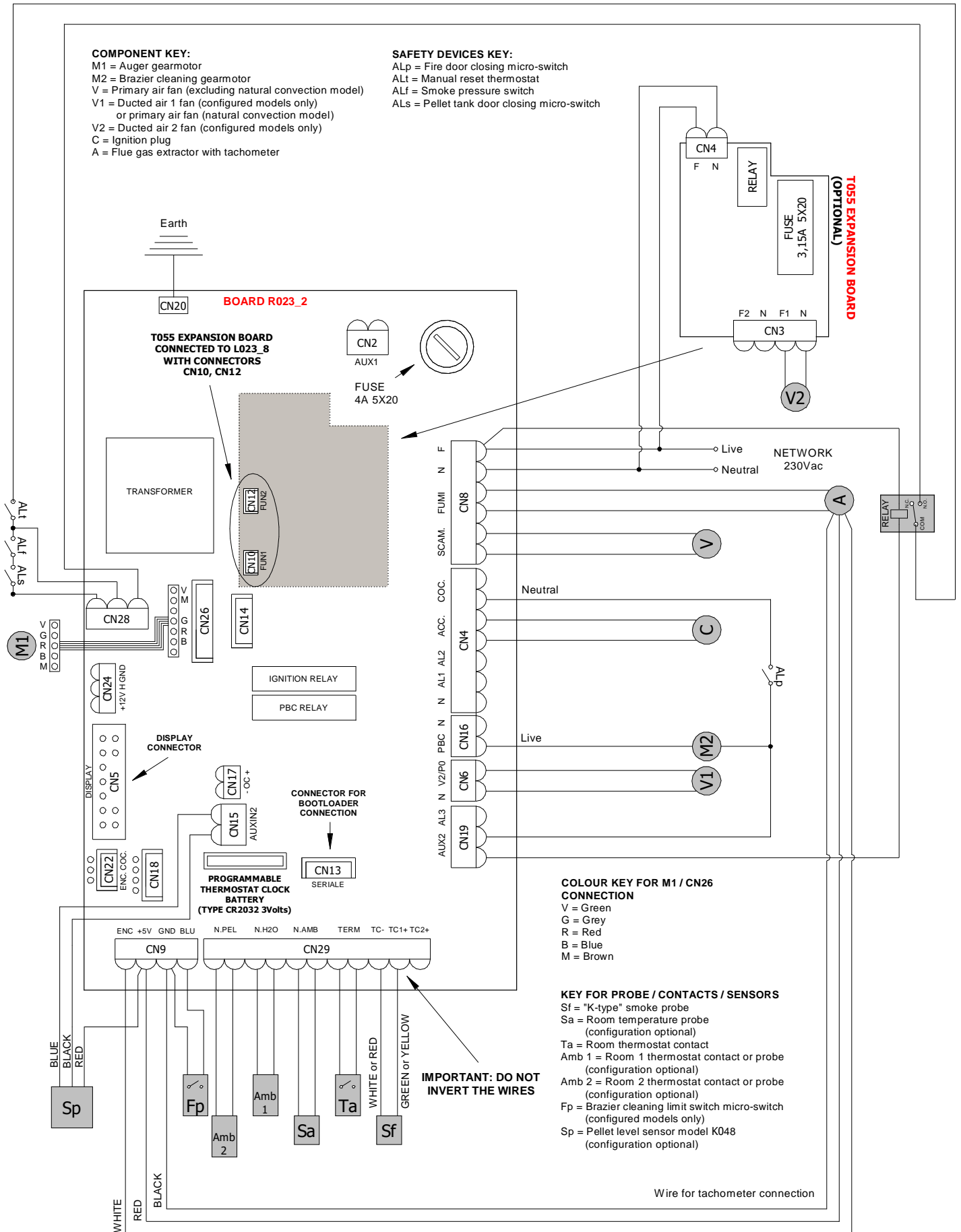

COLOUR KEY FOR M1 / CN26 CONNECTION
 V = Green
 G = Grey
 R = Red
 B = Blue
 M = Brown

KEY FOR PROBE / CONTACTS / SENSORS
 Sf = "K-type" smoke probe
 Sa = Room temperature probe (configuration optional)
 Ta = Room thermostat contact (configuration optional)
 Amb 1 = Room 1 thermostat contact or probe (configuration optional)
 Amb 2 = Room 2 thermostat contact or probe (configuration optional)
 Fp = Brazier cleaning limit switch micro-switch (configured models only)
 Sp = Pellet level sensor model K048 (configuration optional)

IMPORTANT: DO NOT INVERT THE WIRES

Wire for tachometer connection

Nordic Fire b.v.

De Immenhorst 5

7041 KE 's-Heerenberg

Tel. 0031 314 360880

Internet: www.nordicfire.nl

E-mail: info@nordicfire.nl